

有職[®]

YU-SOKU FUROSHIKI COLLECTION

暮らしを包む、心を包む

vol.16 2026.4~2028.3

有職
YU-SOKU FUROSHIKI COLLECTION vol.16

www.furoshiki-sanyo.co.jp

- このカタログの商品の色は印刷のため、実物と多少異なる場合がございます。
- 商品により多少価格に変動のある場合がございますのでお確かめください。
- このカタログの商品は常備しておりますが、万一品切れの節はご容赦ください。
- 掲載商品は予告なく販売中止になる場合がございます。



定価 1,500円



CONTENTS

★=2026年の新商品 ●=風呂敷の商品サイズ

ふろしきの使い方レシピ.....3

自社ブランド

★REFRAIN®撥水ふろしき.....5

●105cm ●110cm
防災ふろしき/撥水ふろしき

地域猫活動応援プロジェクト.....7

●50cm ●97cm ●105cm
LaLaLu / DOTCH DOTCH

京の両面おもてなし®.....9

●50cm ●105cm

KONOMI.....11

●50cm ●97cm

エコクロス®.....12

●70cm
文様柄ふろしき/文様柄ふろしき・巾着セット

鳥獣戯画

★鳥獣戯画.....13

●50cm ●68cm ●97cm ●105cm
鳥獣戯画ふろしき/鳥獣戯画てぬぐい

浮世絵

浮世絵.....16

●50cm ●68cm ●97cm ●118cm
浮世絵ふろしき/丹後ちりめん浮世絵ふろしき/自遊布
浮世絵てぬぐい

両面ふろしき

両面ふろしき.....19

●48cm ●50cm ●74cm ●105cm
綿有職小紋両面ふろしき/綿両面ふろしき
さざら織両面ふろしき

ちりめん散策

★ちりめん散策.....20

●45cm ●68cm ●70cm
正絹さざ波ちりめんふろしき
彩時記 丹後ちりめん友仙ふろしき/開運ふろしき
色がきれいなちりめん

無地ふろしき

無地ふろしき.....23

●45cm ●48cm ●68cm ●75cm ●90cm
正絹ちりめん無地ふろしき/丹後ちりめん無地ふろしき
東レシルック®ちりめん無地ふろしき/さざら織無地ふろしき

綿大ふろしき

★綿大ふろしき.....25

●90cm ●105cm ●118cm ●126cm ●130cm ●150cm
●175cm ●200cm
綿大ふろしき/自遊布/綿ブロードふろしき/古典ふろしき

綿小ふろしき

綿小ふろしき.....27

●50cm
綿小ふろしき/彩時記/粋勢®/三毛猫みけの夢日記

タペストリー棒

タペストリー棒 スマート.....32

化粧箱

化粧箱.....33

木箱/白貼箱/トムソン箱

和装小物

和装バッグ.....34

利休バッグ/トートバッグ(No.31型)
トートバッグ横長(市松取型)

あい三昧 小物シリーズ.....35

トートバッグ/小物入れショルダー/がま口小銭入れ
俵型がま口ポーチ/懐紙ケース

儀式

御誂え品.....36

本綴式ふくさ(機械織)/越前漆盆
ふろしき・ふくさ

金封ふくさ.....39

金封ふくさ/台付ふくさ

ブラックフォーマル.....42

手揚げ/ひざかけ/念珠袋/すきや袋/巾着/金封ふくさ

着付け・収納用品

半衿.....43

絹交刺繍半衿/ちりめん刺繍半衿/ちりめん無地半衿
ちりめん刺繍半衿(重柄)/東レシルック®バイアス半衿
東レシルック®半衿/東レシルージュリー®半衿
東レシルック®衿裏

★ベルト.....46

みさとベルト/みさとベルト(紳士用)/メッシュベルト

★足袋/軽装角帯.....47

有職®足袋(婦人用)/有職®足袋(紳士用)
軽装角帯(紳士用)

着物肌着.....48

着物スリッパ/みさとブラジャー/みさとガーゼ肌着
さらし肌着・裾除/さらし肌着(紳士用)/ステテコ(紳士用)
夏物肌着/婚礼用肌着/旭化成 ペンベルグ®デシンシリーズ
東レシルージュリー®裾除・東スカート
エアークアール®×東レシルージュリー®和装ワンピース

★収納用品.....53

きもの収納バッグ/きもの枕/きものシリカゲル/衣裳敷紙

ライセンスブランド

Sybilla.....54

風呂敷/東袋/金封ふくさ/専用箱

★MISATO ASAYAMA.....62

風呂敷

WEBサイトのご案内.....68



ふろしきの使い方レシピ

ふろしきは使い方次第でいろいろな用途に活用できます。エコで便利な『ふろしき生活』始めましょう。

●サイズと用途

ハンカチサイズの小さなものから、布団を包める大きなものまでサイズはさまざま。用途に適したサイズをお選びください。

用途	cm	50	75	97	110	118	130	150	175	200
お弁当包み		●								
ふくさ		●								
菓子折り(贈答品)			●							
ワインボトル(1~2本)			●	●						
一升瓶				●	●					
ショッピングバッグ				●	●	●				
三角巾(腕用)				●	●					
防寒用ポレロ				●	●	●	●			
着物(たとう紙入り)					●	●	●	●	●	
テーブルクロス					●	●	●	●	●	●
カフェカーテン				●	●	●	●	●	●	
クッションカバー				●	●	●	●	●	●	
こたつ上掛け								●	●	●
座布団5客								●	●	●
布団一組(シングル)										●

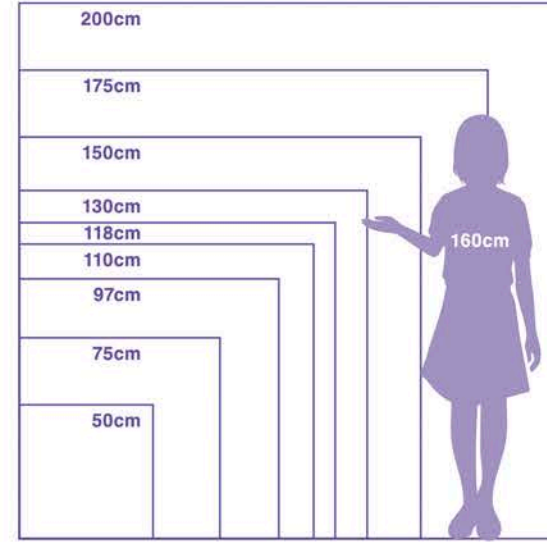

※表記サイズはすべておおよその寸法(約)です。
※用途はあくまで目安です。生地素材によって、適用サイズは前後します。

●ふろしきの基本結び

ふろしきアレンジの全ては、この2つの結び方からできています。

真結び

結び目の美しさはもちろん、滑りやすい素材でもほどけにくい結び方です。

POINT
結び目は本体と平行

ひとつ結び

布の先端を単独で結びます。

POINT
結び目の位置でアレンジのバリエーションが広がる

約50cm

お使い包み: 大切な方への贈り物を包む時に

- 中央に箱を置きます。
- cを箱にかぶせます。
- aもかぶせます。
- bとdを箱の中心で真結びします。
- 完成です。

内側の布をつまみながらb(d)を持ち上げると箱に沿って角がきれいに出来ます

大きいサイズのふろしきならクッションを包んでクッションカバーに

花包み: 贈り物のラッピングにぴったりの華やかな包み方

- 中央に箱を置きます。
- 箱の上でaとcを合わせ、根本をしっかりにぎります。dをa,cの裏から左手前にまわします。
- bも同様に、a,cの裏から右手前にまわします。
- bとdを真結びします。
- a(c)を内側に折り返し、先端を中央の結び目に差し込みます。
- 花の形を整えて完成です。

バンダナ: 首まわりにフンポイント

- 左右から中心に1回折りたたみます。
- 好みの幅になるまで繰り返します。
- 首にかけて両端を正面で真結びします。
- 完成です。

約75cm

平包み: 結び目のない格式の高い包み方

- 中央に箱を置きます。
- cを箱にかぶせます。
- bとdを箱にかぶせます。(慶事では左から、弔事では右から順にかぶせます。)
- aを箱にかぶせ、箱の幅に合わせて整えます。
- 完成です。

POINT
内側の布をつまみながらb(d)を持ち上げると箱に沿って角がきれいに出来ます

瓶包み: 持ち運びにも、ギフトラッピングにも。1枚で2役の便利な包み方

- 中央に瓶を置きます。
- aとcを瓶の口の上で1回結びます。
- aとcの先端を真結びして持ち手をつくり、bとdを瓶の背面で交差させます。
- 交差させたbとdを瓶の正面に回し、真結びして完成です。

持ち手をねじっても可愛い

スカーフ: 真結び1つでできる簡単スカーフ

- 片側を真結びします。
- 反対側を真結びで出来た輪の中に通します。
- ドレープを整えて完成です。

約97cm以上

ドロップバッグ: バッグに1枚入れておけば、荷物が増えても安心

- ふろしきを裏にして三角にたたみ、bとdをそれぞれひとつ結びます。
- bとdのひとつ結びを内側にたたみます。
- 表にひっくり返します。
- aとcを真結びします。
- 完成です。

サイドはこんな感じになります

買い物エコバッグ①: 素早く作れる大容量のエコバッグ

- 精算済みのレジカゴにふろしきをかぶせます。
- 精算済みの商品を入れ、左右の隅り合う角をそれぞれ真結びします。
- 完成です。

さらにひと工夫
持ち手を交差させ
引っ張ります
口が閉じて中身の飛び出し防止に

買い物エコバッグ②: バッグの口が絞れる巾着バッグ

- ふろしきを裏にして広げます。
- aとd(bとc)を大きく1回結びます。
- 向かい合うaとb(cとd)を真結びします。
- 完成です。

持ち手を左右に引っ張ると口が絞れます

書類包み: 複数の荷物をまとめて運ぶのに便利

- 荷物をbとdの対角線上にくるように置きます。
- 三角にたたみます。
- bとdを荷物の正面で真結びします。
- aとcを真結びして持ち手を作れば完成です。

バッグカバー: いつものバッグをおしゃれに着せ替え

- 中央にバッグを置きます。
- bとcを持ち手の輪に手前から通し、左右に引っ張ります。
- bとcを持ち手の正面にまわし、真結びします。
- aとdも同様にバッグの持ち手に通し、真結びして完成です。

ふろしき1枚で作るリュックサック: ハンズフリーで荷物が楽々運べる

- ふろしきを三角にたたみ荷物を入れます。
- aとcを1回深く結びます。
- aとdを真結びします。(cとbも同様)
- 腕を通せばリュックサックの完成です。



REFRAIN®

通気性が良く、軽くて丈夫。
柔らかな風合いの綿100%撥水ふろしき。
ふろしきにプラス+の効果で用途の幅が広がります。



WATER REPELLENT FINISH
REFRAIN®
リフレイン

◆[105] REFRAIN®撥水ふろしき ¥3,800 (税込¥4,180)

■撥水加工 ■品質/綿100%(ブロード) ■サイズ/約105cm

三角巾や頭巾、防寒着など災害時の“困った時”をサポートする15種類の活用法が描かれています。是非防災グッズに加えてください。



防災ふろしき
5-052401 JAN 4933319082510



三角巾



頭巾



防寒着

【撥水加工について】

- ・非フッ素系撥水剤を使用。
- ・防水ではありませんので、圧力をかけると水は布目からしみ出ます。
- ・撥水加工は洗濯回数を重ねると徐々に弱くなりますが、洗濯・乾燥後にアイロン(120~150℃)をかけると、撥水の効果が長持ちする傾向にあります。
- ・柔軟剤を使用すると撥水機能が低下します。



ピンホール

【ピンホールについて】

こちらの商品は、生地の上端部分にピンホールと呼ばれる穴があります。これは製造過程でできるもので、品質には問題ございません。



【納品形態】

商品には撥水加工の説明シールを貼っております。



◆[110] REFRAIN®撥水ふろしき ¥3,800 (税込¥4,180)

■撥水加工 ■品質/綿100%(パッキングム) ■サイズ/約110cm ※薄手の生地を使用



New Fuwaly(フワリー)
6-053408 JAN 4933319083722



結花(ゆいか)
6-053401 JAN 4933319081261

固く結ばれた絆を意味する梅結びの水引がモチーフ。『結び屋ゆいく』のテーマカラーであるラベンダー色を中心に、ママたちの意見を取り入れたやさしい色合いのふろしき。

『結び屋ゆいく』コラボレーション

一般社団法人 日本風呂敷マスター協会
さっぽろ子育て風呂敷術『結び屋ゆいく』

風呂敷を毎日子育てに使っている「風呂敷の達人ママ集団」。『育児とママバッグの負担を軽くしたい』『次世代の子供達に素晴らしい和布文化を伝え残したい』との思いで、札幌を拠点に風呂敷や手ぬぐいを使ったアイデア育児法を発信している。

風呂敷講座の様子



Amaterasu(アマテラス)
6-053402 JAN 4933319081278



Aquarhythm(アクアリズム)
6-053403 JAN 4933319081285



万華鏡(まんげきょう)
6-053404 JAN 4933319081292



自社ブランド
鳥獣戯画
浮世絵
両面ふろしき
ちりめん散策
無地ふろしき
綿大ふろしき
綿小ふろしき
タペストリー
化粧箱
和装小物
儀式
着付け/収納用品
ライセンス



地域猫活動応援プロジェクト

猫による地域トラブルを防ぎ、殺処分を減らす「地域猫活動」を支援します。このプロジェクト商品の売上の一部は、公益財団法人日本動物愛護協会を通じて全国の地域猫活動に寄付されます。

人と猫が共に幸せに暮らせる社会をめざして

地域猫活動応援プロジェクト

地域猫活動応援プロジェクトについてご覧いただけます

[97] LaLaLu (ララルー) ふろしき ¥2,500 (税込¥2,750)
 ■品質/綿100%(バッキンガム) ■サイズ/約97cm ※薄手の生地を使用



ねこの輪舞曲(ブルー)
7-041001 JAN 4933319051356



ねこの輪舞曲(ブラック)
7-041002 JAN 4933319051363



眠りねこ(レッド)
7-041003 JAN 4933319051370



眠りねこ(グリーン)
7-041004 JAN 4933319051387

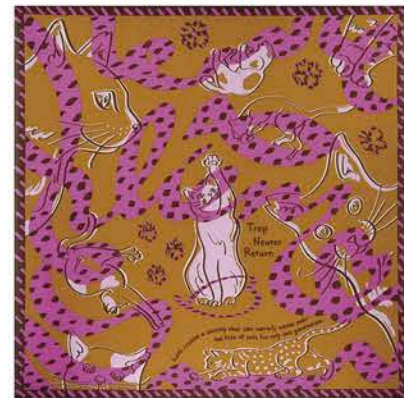

リアン(オレンジブラウン)
7-041005 JAN 4933319051455

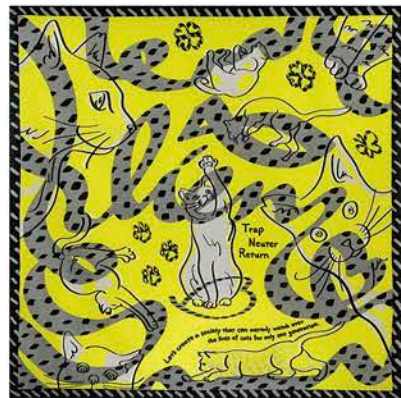

リアン(レモンイエロー)
7-041006 JAN 4933319051462



◆[50] LaLaLu (ララルー) ふろしき ¥800 (税込¥880) ■品質/綿100%(シャンタン) ■サイズ/約50cm



さくらねこ
8-047511 JAN 4933319051349



ねこの夜想曲
8-047512 JAN 4933319051431



ねこの庭
8-047513 JAN 4933319051448



◆[105]・[50] DOTCH DOTCH (どっちどっち) 両面ふろしき
 [105] ¥3,800 (税込¥4,180) ■両面風呂敷 ■品質/綿100%(サザンクロス) ■サイズ/約105cm・約50cm
 [50] ¥1,000 (税込¥1,100) ※両面染めの特性上、多少の色ブレがございます ※柄の出方は1枚1枚異なります



花とねこ(紫×青)
[105] 8-042001 JAN 4933319051394
[50] 8-042002 JAN 4933319051400



花とねこ(赤×紫)
[105] 8-042003 JAN 4933319051417
[50] 8-042004 JAN 4933319051424



105cm使用

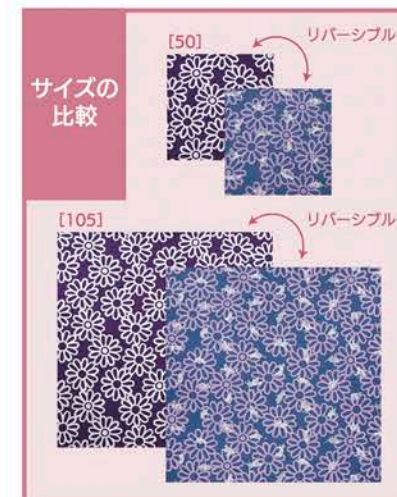

キャットパズル(黒×コスモス色)
[105] 8-042005 JAN 4933319051479
[50] 8-042006 JAN 4933319051493



キャットパズル(莓(いちご)色×金茶色)
[105] 8-042007 JAN 4933319051486
[50] 8-042008 JAN 4933319051509

自社ブランド

鳥獣戯画

浮世絵

両面ふろしき

ちりめん散策

無地ふろしき

綿大ふろしき

綿小ふろしき

タペストリー

化粧箱

和装小物

儀式

着付け・収納用品

ライセンス



京の両面おもてなし®

このふろしきは表も裏もありません。
=表が無いので「おもてなし」。

日本の伝統色で染めた“京都メイド”のふろしきです。優しい雰囲気の花が暮らしをあたたく演出します。



◆ [105]・[50] 京の両面おもてなし® [105] ¥3,800 (税込¥4,180) [50] ¥1,000 (税込¥1,100)

■両面風呂敷 ■品質/綿100%(シャンタン) ■サイズ/約105cm・約50cm
※両面染めの特性上、多少の色ブレがございます ※柄の出方は1枚1枚異なります



薔薇(深紺-こきひ)
[105] 9-052101 JAN 4933319079190
[50] 9-054101 JAN 4933319079251



薔薇(草色-くさいろ)
[105] 9-052102 JAN 4933319079206
[50] 9-054102 JAN 4933319079268



菊(群青色-ぐんじょういろ)
[105] 9-052103 JAN 4933319079237
[50] 9-054103 JAN 4933319079299



菊(濃紫-こきむらさき)
[105] 9-052104 JAN 4933319079244
[50] 9-054104 JAN 4933319079305



椿(墨色-すみいろ)
[105] 10-052105 JAN 4933319078834
[50] 10-054105 JAN 4933319078841



椿(紫紺色-しこんいろ)
[105] 10-052106 JAN 4933319078858
[50] 10-054106 JAN 4933319078865

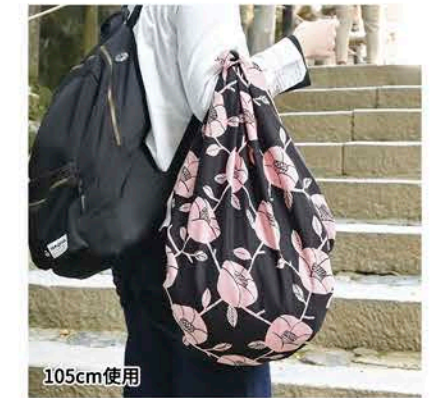

桜(消炭色-けしずみいろ)
[105] 10-052107 JAN 4933319080738
[50] 10-054107 JAN 4933319080752



桜(白群-びやくぐん)
[105] 10-052108 JAN 4933319080745
[50] 10-054108 JAN 4933319080769



葡萄(葡萄色-ぶどういろ)
[105] 10-052109 JAN 4933319081131
[50] 10-054109 JAN 4933319081148



葡萄(ワイン色)
[105] 10-052110 JAN 4933319081155
[50] 10-054110 JAN 4933319081162



50cm使用



50cm使用



自社ブランド
鳥獣戯画
浮世絵
両面ふろしき
ちりめん散策
無地ふろしき
綿大ふろしき
綿小ふろしき
タペストリー
化粧箱
和装小物
儀式
着付け・収納用品
ライセンス



KONOMI

『KONOMI』は、ライフスタイルに寄り添う、選び抜かれたデザインとカラーのふろしきブランドです。

移ろいやすい流行にとらわれることなく、長く愛される柄と色を厳選しました。スカーフやバッグ、テーブルクロスなど、暮らしのさまざまなシーンにそっと彩りを添えます。

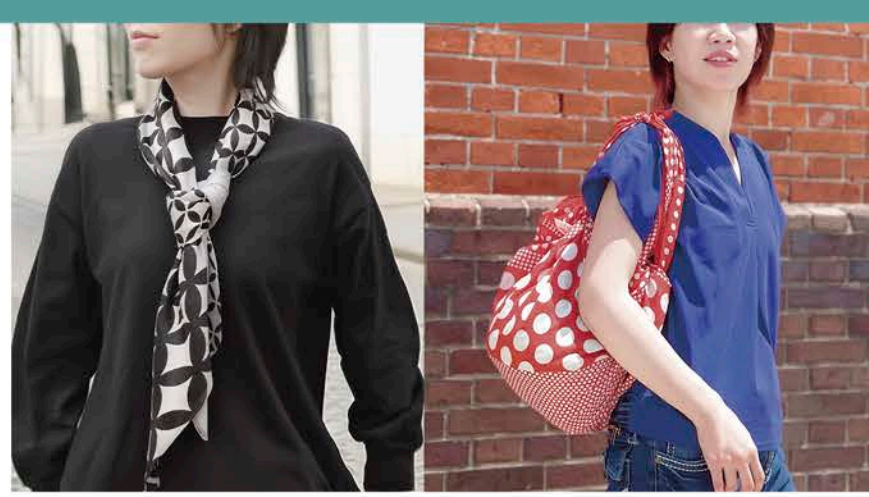

◆ [50] KONOMI ¥800 (税込¥880) ■品質/綿100% (シャンタン) ■サイズ/約50cm

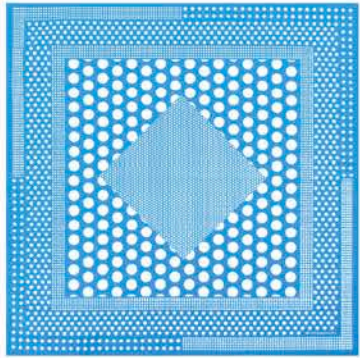

ポルカドット (ライトブルー)
11-054034 JAN 4933319083296

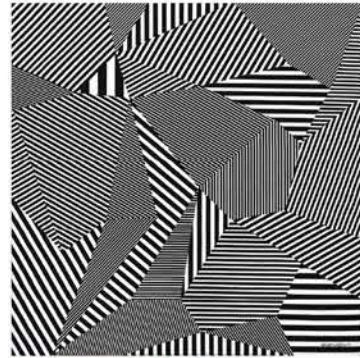

ストライプ (ブラック)
11-054036 JAN 4933319083319



◆ [97] KONOMI ¥2,500 (税込¥2,750) ■品質/綿100% (バックingham) ■サイズ/約97cm ※薄手の生地を使用

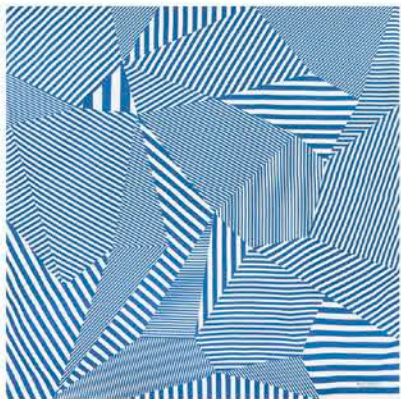

ストライプ (ライトブルー)
11-051101 JAN 4933319083258

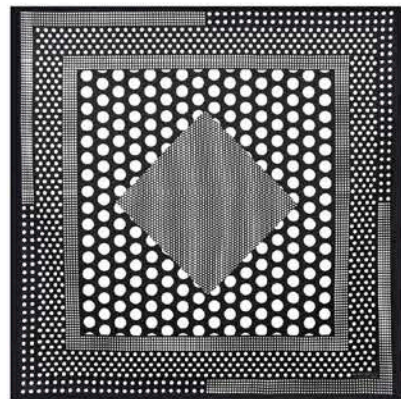

ポルカドット (ブラック)
11-051103 JAN 4933319083272

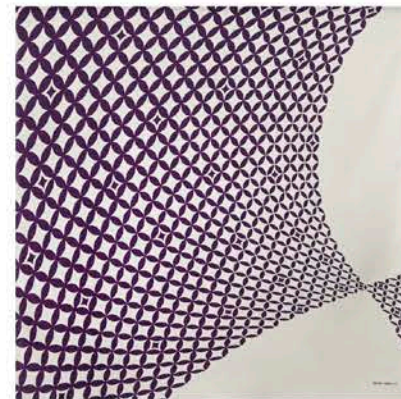

シッポウ (パープル)
11-051037 JAN 4933319082527

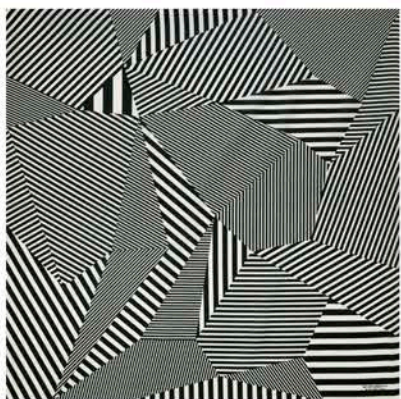

ストライプ (ブラック)
11-051032 JAN 4933319070203

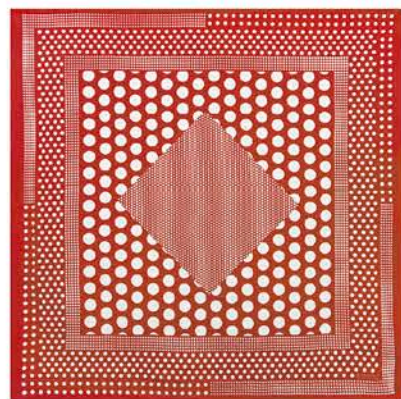

ポルカドット (レッド)
11-051104 JAN 4933319083289

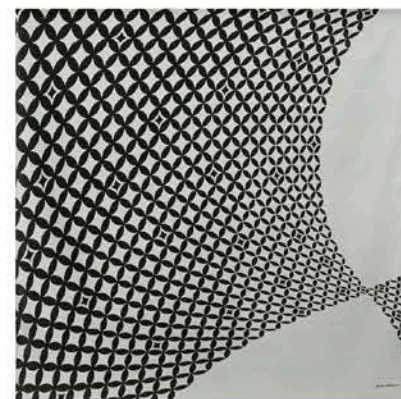

シッポウ (ブラック)
11-051038 JAN 4933319082534

エコクロス®

日本の伝統柄がデザインされたふろしきと巾着セット。毎日のお買い物、荷物の仕分けなど様々な場面でお役立ち!



◆ [70] エコクロス® 文様柄ふろしき ¥1,200 (税込¥1,320)

■品質/ポリエステル100% ■サイズ/約70cm ※柄の出方は1枚1枚異なります

「ビー玉」は数量限定につきなくなり次第終了となります

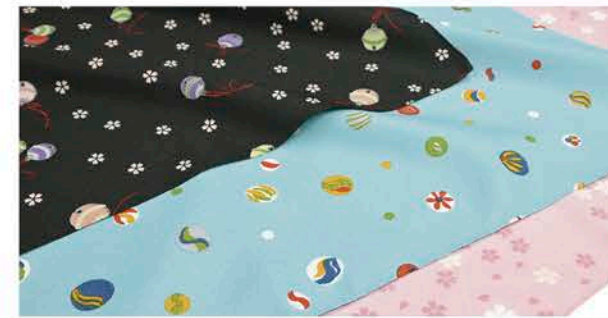

ビー玉 12-112131
JAN 4933319082688

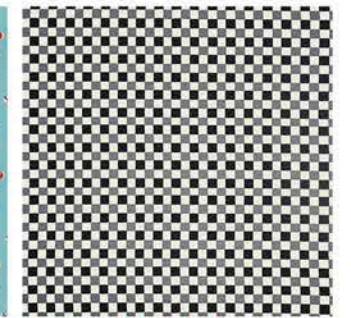

市松 12-112132
JAN 4933319082695

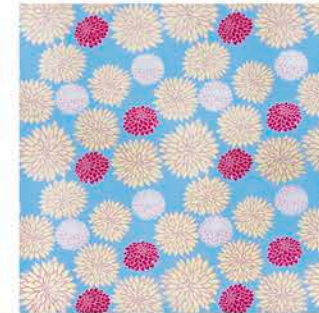

菊 12-112133
JAN 4933319082701

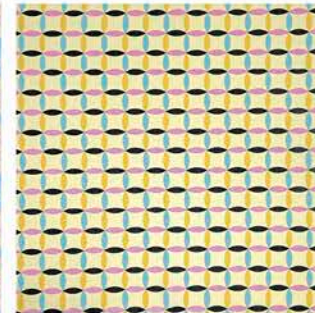

七宝 12-112134
JAN 4933319082718



鈴と桜 12-112135
JAN 4933319082725



小桜 12-112136
JAN 4933319082732

◆ エコクロス® 文様柄ふろしき・巾着セット

¥1,700 (税込¥1,870)

■品質/[生地] ポリエステル100% [ヒモ] ナイロン100%

■サイズ/[風呂敷] 約70cm [巾着] 約20×15cm

※柄の出方は1点1点異なります

「ビー玉」は数量限定につきなくなり次第終了となります



菊 12-112103
JAN 4933319070319



七宝 12-112104
JAN 4933319070326



鈴と桜 12-112105
JAN 4933319070333



小桜 12-112106
JAN 4933319070340

自社ブランド
鳥獣戯画
浮世絵
両面ふろしき
ちりめん散策
無地ふろしき
綿大ふろしき
綿小ふろしき
タペストリー
化粧箱
和装小物
備式
着付け・収納用品
ライセンス



鳥獣戯画

日本最古の漫画と称される鳥獣戯画。

独特な表現とストーリー性、またユーモアを感じさせるかわいらしく、親しみやすいキャラクターは日本国内外で幅広く人気があります。

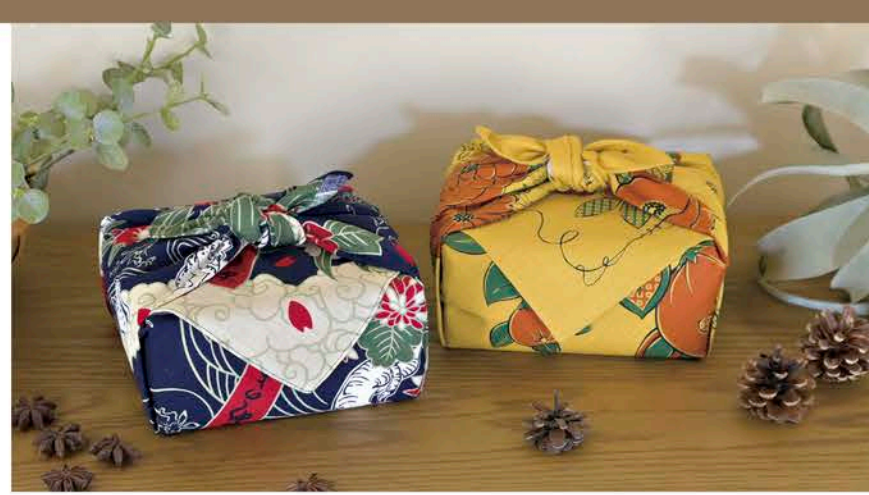

◆ [50] 鳥獣戯画ふろしき ¥800 (税込¥880) ■品質/綿100% (十字ツムギ) ■サイズ/約50cm



New 花遊戯 (はなうぎ)
13-054521 JAN 4933319083739



New 吉祥花暦 (きっしょうはなごよみ)
13-054522 JAN 4933319083746

◆ [97] 鳥獣戯画ふろしき ¥2,500 (税込¥2,750) ■品質/綿100% (パッキングム) ■サイズ/約97cm ※薄手の生地を使用



悠遊戯画 (ゆうゆうぎが)
13-051501 JAN 4933319083593

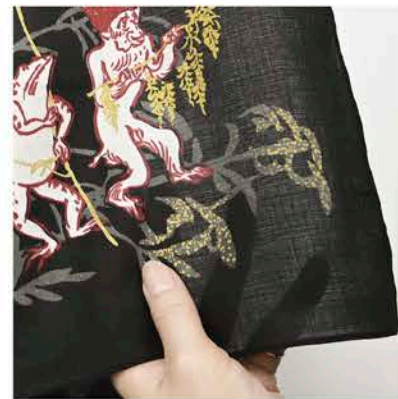

戯画環 (ぎがかん)
13-051502 JAN 4933319083609

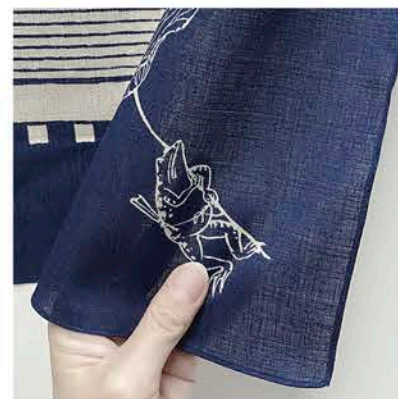

◆ [105]・[50] 鳥獣戯画両面ふろしき

[105] ¥3,800 (税込¥4,180)

[50] ¥1,000 (税込¥1,100)

■両面風呂敷

■品質/綿100% (シャンタン)

■サイズ/約105cm・約50cm

※両面染めの特性上、多少の色ブレがございます

※柄の出方は1枚1枚異なります

サイズの比較

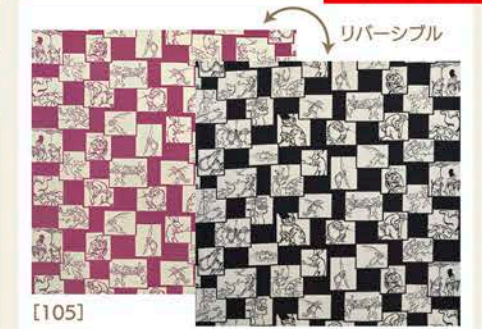
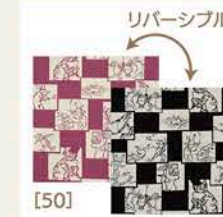

市松 (黒×ピンク)
[105] 14-052501 JAN 4933319083555
[50] 14-054501 JAN 4933319083579



市松 (青×黄)
[105] 14-052502 JAN 4933319083630
[50] 14-054502 JAN 4933319083647



水玉 (青×水色)
[105] 14-052503 JAN 4933319083562
[50] 14-054503 JAN 4933319083586



水玉 (紫×黄緑)
[105] 14-052504 JAN 4933319083654
[50] 14-054504 JAN 4933319083661



自社ブランド
鳥獣戯画
浮世絵
両面ふろしき
ちりめん散策
無地ふろしき
綿大ふろしき
綿小ふろしき
タペストリー
化粧箱
和装小物
儀式
着付け・収納用品
ライセンス

◆[68] 鳥獣戯画ふろしき ¥2,500 (税込¥2,750) ■品質/レーヨン100% ■サイズ/約68cm



菊水
15-020121
JAN 4933319083531



扇絵巻
15-020122
JAN 4933319083548



◆鳥獣戯画てぬぐい ¥1,500 (税込¥1,650) ■品質/綿100% ■サイズ/約92×35cm

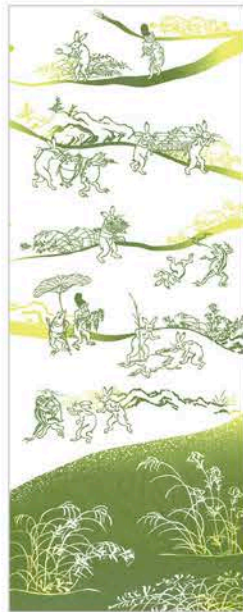

さんぼみち 15-061010 JAN 4933319083616



雲のあそびば 15-061011 JAN 4933319083623



浮世絵

大胆な構図と鮮やかな色彩、繊細な線で江戸時代の華やかな文化を描いた浮世絵は、時代を超えて私たちの心を捉えます。そんな江戸の粋を「ふろしき」で手軽に楽しんでみませんか。



◆[50] 浮世絵ふろしき ¥800 (税込¥880) ■品質/綿100% (シャンタン) ■サイズ/約50cm



北斎浪50
16-054051
JAN 4933319083494



赤富士50
16-054052
JAN 4933319083500



◆[97] 浮世絵ふろしき ¥2,500 (税込¥2,750) ■品質/綿100% (パッキングム) ■サイズ/約97cm ※薄手の生地を使用

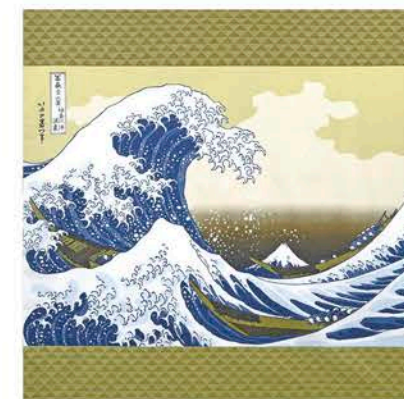

北斎浪97
16-051051
JAN 4933319083517



相州梅澤左97
(そうしゅうめざわのひだり)
16-051052
JAN 4933319083524

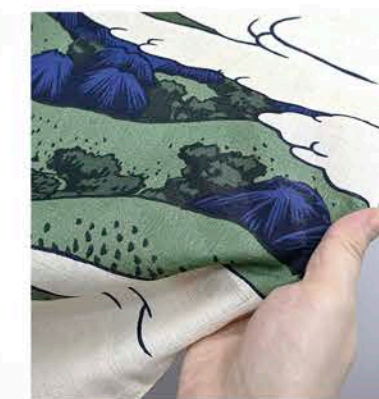

自社ブランド
鳥獣戯画
浮世絵
両面ふろしき
ちりめん散策
無地ふろしき
綿大ふろしき
綿小ふろしき
タペストリー
化粧箱
和装小物
儀式
着付け・収納用品
ライセンス



◆[68] 丹後ちりめん浮世絵ふろしき ¥2,500 (税込¥2,750) ■品質/レーヨン100% ■サイズ/約68cm



赤富士
17-020081 JAN 4933319075666



北斎浪
17-020082 JAN 4933319075673



日本橋
17-020083 JAN 4933319075680



蒲原
17-020086 JAN 4933319075710



写楽
17-020091 JAN 4933319075802

◆[118] 自遊布 ¥3,500 (税込¥3,850) ■品質/綿100%(シャンタン) ■サイズ/約118cm



北斎浪
17-053060
JAN 4933319081056



赤富士
17-053061
JAN 4933319081063



◆浮世絵てぬぐい ¥1,600 (税込¥1,760) ■品質/綿100% ■サイズ/約100×35cm



おいらん
18-061001
JAN 4933319075840



藤娘
18-061002
JAN 4933319075895



芸者
18-061003
JAN 4933319075901



八重垣姫
18-061004
JAN 4933319075918



北斎浪 18-061005 JAN 4933319075932



紫式部 18-061007 JAN 4933319075956



お江戸日本橋 18-061006 JAN 4933319075949



赤富士 18-061008 JAN 4933319075963

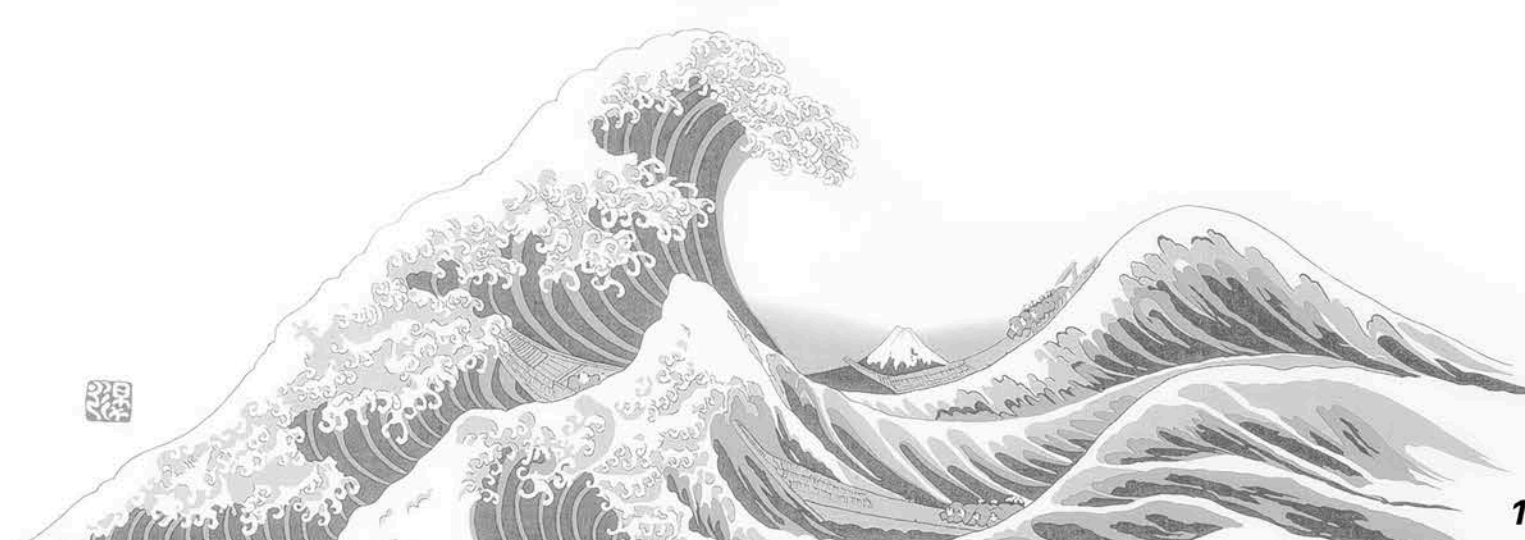

自社ブランド

鳥獣戯画

浮世絵

両面ふろしき

ちりめん散策

無地ふろしき

綿大ふろしき

綿小ふろしき

タペストリー

化粧箱

和装小物

儀式

着付け・収納用品

ライセンス

ブランド



両面ふろしき

ちらりと見える裏の色や柄がアクセント。
気分やシーンに合わせて両面を使い分ける
ことができます。

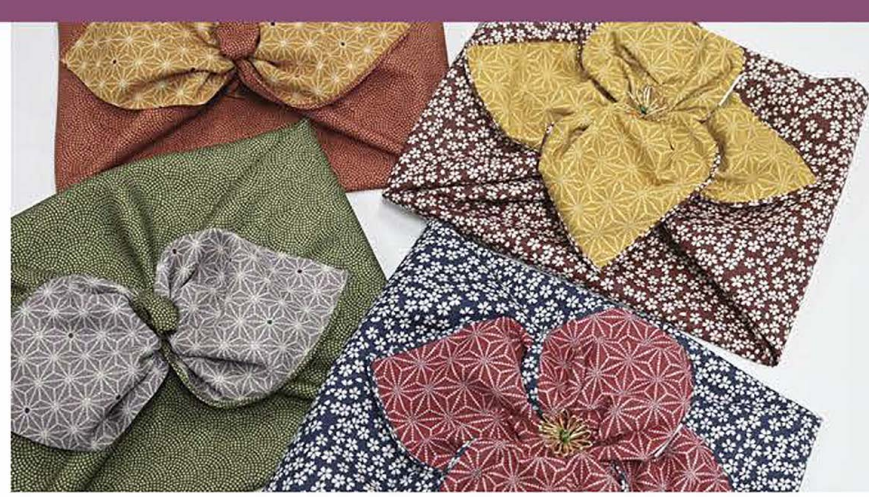

◆[105]・[50] 綿有職小紋両面ふろしき (小桜×麻葉) [105] ¥2,300 (税込¥2,530) [50] ¥800 (税込¥880)

■品質/綿100%(シャンタン) ■サイズ/約105cm・約50cm



青×利休
[105] 19-052081 JAN 4933319072535
[50] 19-054081 JAN 4933319072542



青×赤
[105] 19-052082 JAN 4933319072559
[50] 19-054082 JAN 4933319072566



茶×金茶
[105] 19-052083 JAN 4933319072573
[50] 19-054083 JAN 4933319072580

◆[105]・[50] 綿両面ふろしき (絞小紋×麻葉) [105] ¥3,000 (税込¥3,300) [50] ¥800 (税込¥880)

■品質/綿100%(シャンタン) ■サイズ/約105cm・約50cm



紫×利休
[105] 19-052091 JAN 4933319072610
[50] 19-054091 JAN 4933319072627



赤×利休
[105] 19-052092 JAN 4933319072634
[50] 19-054092 JAN 4933319072641



紺×赤
[105] 19-052093 JAN 4933319072658
[50] 19-054093 JAN 4933319072665

◆[74]・[48] さざら織両面ふろしき (絞小紋×麻葉) [74] ¥1,400 (税込¥1,540) [48] ¥700 (税込¥770)

■品質/ポリエステル100% ■サイズ/約74cm・約48cm



緑×フジ
[74] 19-030011 JAN 4933319072368
[48] 19-034011 JAN 4933319072375



紫×利休
[74] 19-030012 JAN 4933319072399
[48] 19-034012 JAN 4933319072405



朱×金茶
[74] 19-030013 JAN 4933319072429
[48] 19-034013 JAN 4933319072436

ちりめん散策

シワがよりにくく、肌触りの良いしなやかで
美しい光沢をもつ和の趣に合うふろしき
です。



◆正絹さざ波ちりめんふろしき ¥15,000 (税込¥16,500)

■品質/絹100% ■サイズ/[二巾]約68cm

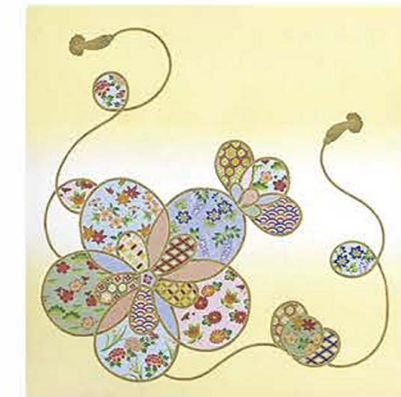

New 結び紐
20-010109 JAN 4933319083753

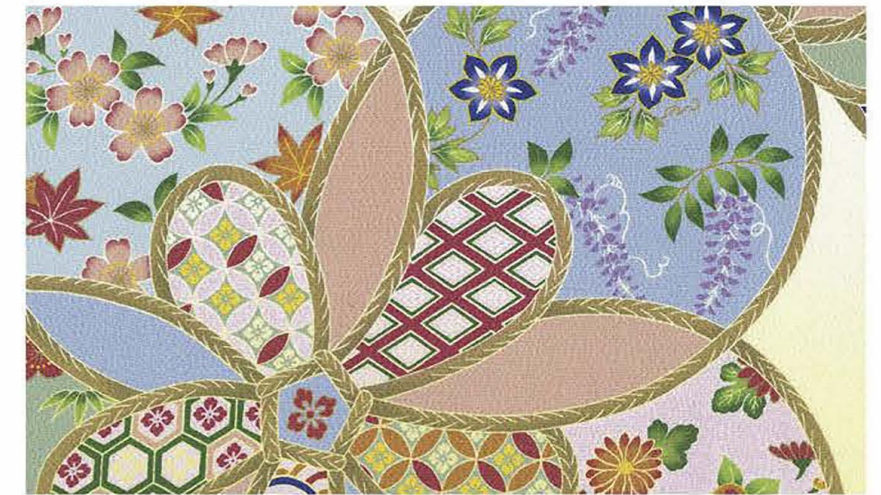

New 山桜
20-010110 JAN 4933319083760



数量限定につきなくなり次第終了となります
枝桜
20-010107
JAN 4933319082749



数量限定につきなくなり次第終了となります
まりに花
20-010108
JAN 4933319082756

自社ブランド
鳥獣戯画
浮世絵
両面ふろしき
ちりめん散策
無地ふろしき
綿大ふろしき
綿小ふろしき
タペストリー
化粧箱
和装小物
儀式
舞付け・収納用品
ライセンス

◆[68] 彩時記 丹後ちりめん友仙ふろしき ¥2,500 (税込¥2,750) 彩時記シリーズは[P29 綿小ふろしき]にもあります

■品質/レーヨン100% ■サイズ/約68cm



お正月
21-020061
JAN 4933319073358



雛祭り
21-020062
JAN 4933319073365



端午の節句
21-020063
JAN 4933319073372



七夕
21-020064
JAN 4933319073389



お月見
21-020065
JAN 4933319073396



クリスマス
21-020066
JAN 4933319073402

◆[68] 開運ふろしき ¥2,500 (税込¥2,750)

■品質/レーヨン100% ■サイズ/約68cm

*... [P28 綿小ふろしき/約50cm] あります



達磨(だるま)*
21-020013
JAN 4933319078780

〈開運招福〉
開運ふろしき



招き猫*
21-020014
JAN 4933319078797

〈商売繁盛・金運上昇〉
開運ふろしき

◆[70]・[45] 色がきれいなちりめん(無地) [70] ¥1,800 (税込¥1,980) [45] ¥900 (税込¥990)

■品質/ポリエステル100% ■サイズ/約70cm・約45cm



りんご色(赤)
[70] 22-030101
JAN 4933319071644
[45] 22-034101
JAN 4933319071651



あじさい色(セイジ)
[70] 22-030102
JAN 4933319071668
[45] 22-034102
JAN 4933319071675



かぶの葉色(緑)
[70] 22-030103
JAN 4933319071682
[45] 22-034103
JAN 4933319071699



なす色(紫)
[70] 22-030104
JAN 4933319071705
[45] 22-034104
JAN 4933319071712



さくら色(ピンク)
[70] 22-030105
JAN 4933319071729
[45] 22-034105
JAN 4933319071736



そらまめ色(水色)
[70] 22-030106
JAN 4933319071743
[45] 22-034106
JAN 4933319071750



れたす色(若草)
[70] 22-030107
JAN 4933319071767
[45] 22-034107
JAN 4933319071774



れんこん色(ページュ)
[70] 22-030108
JAN 4933319071781
[45] 22-034108
JAN 4933319071798



みかん色(黄色)
[70] 22-030109
JAN 4933319071804
[45] 22-034109
JAN 4933319071811



かき色(オレンジ)
[70] 22-030110
JAN 4933319071828
[45] 22-034110
JAN 4933319071835



こずもす色(ウス藤)
[70] 22-030111
JAN 4933319071842
[45] 22-034111
JAN 4933319071859



はっぱ色(黄緑)
[70] 22-030112
JAN 4933319071866
[45] 22-034112
JAN 4933319071873

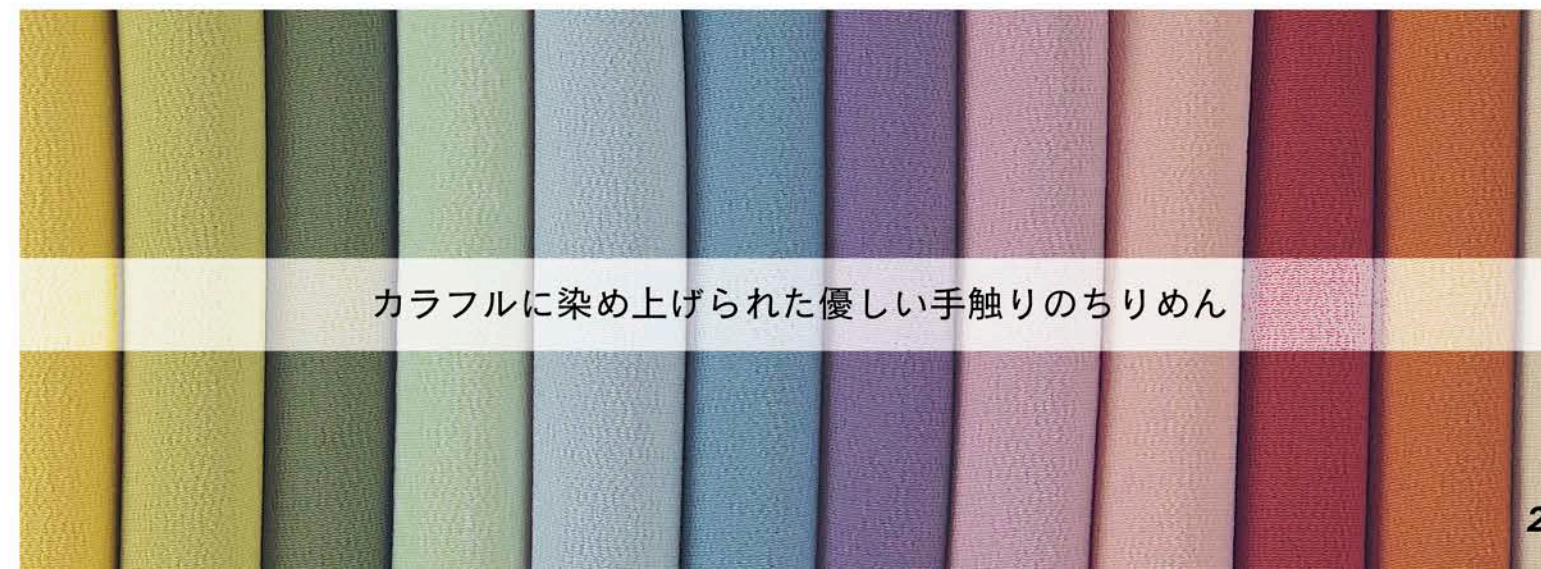

カラフルに染め上げられた優しい手触りのちりめん

自社ブランド

鳥獣戯画

浮世絵

両面ふろしき

ちりめん散策

無地ふろしき

綿大ふろしき

綿小ふろしき

タペストリー

化粧箱

和装小物

儀式

着付け・収納用品

ライセンス



無地ふろしき

シンプルだからこそ
生地の風合いがよくわかる
古典的な色彩の無地ふろしきです。



◆正絹ちりめん無地ふろしき

<号数について> 数字が大きいくほど、生地のおさ・厚み・シボ・光沢が増します

■品質/絹100% ■サイズ/[二四巾] 約90cm **¥24,000** (税込¥26,400)
 [二巾9号] 約68cm **¥12,000** (税込¥13,200) [さざ波二巾7号] 約68cm **¥9,000** (税込¥9,900)
 [中巾7号] 約45cm **¥5,500** (税込 ¥6,050) [中巾5号] 約45cm **¥4,500** (税込¥4,950)

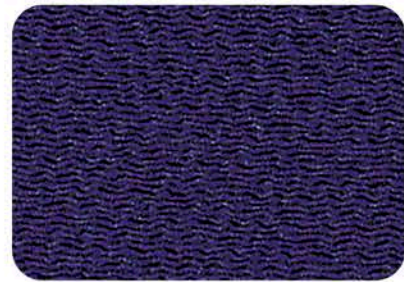

紫
[二四巾]
23-011201 JAN 4933319073853
[二巾] 9号
23-010211 JAN 4933319074737
[二巾] さざ波7号
23-010231 JAN 4933319074812
[中巾] 7号
23-014211 JAN 4933319074898
[中巾] 5号
23-014221 JAN 4933319074935



利休
[二四巾]
23-011202 JAN 4933319073860
[二巾] 9号
23-010212 JAN 4933319074744
[二巾] さざ波7号
23-010232 JAN 4933319074829
[中巾] 7号
23-014212 JAN 4933319074904
[中巾] 5号
23-014222 JAN 4933319074942



レンガ
[二四巾]
23-011203 JAN 4933319074683
[二巾] 9号
23-010213 JAN 4933319074768
[二巾] さざ波7号
23-010233 JAN 4933319074843
[中巾] 7号
23-014213 JAN 4933319074928
[中巾] 5号
23-014223 JAN 4933319074966

◆丹後ちりめん無地ふろしき

■品質/レーヨン100%
 ■サイズ/[二四巾] 約90cm **¥2,600** (税込¥2,860) [二巾] 約68cm **¥1,400** (税込¥1,540) [中巾] 約45cm **¥900** (税込¥990)



紫
[二四巾]
23-021001 JAN 4933319074980
[二巾]
23-020001 JAN 4933319075024
[中巾]
23-024001 JAN 4933319075062



レンガ
[二四巾]
23-021002 JAN 4933319074997
[二巾]
23-020002 JAN 4933319075031
[中巾]
23-024002 JAN 4933319075079



利休
[二四巾]
23-021003 JAN 4933319075000
[二巾]
23-020003 JAN 4933319075048
[中巾]
23-024003 JAN 4933319075086

◆東レシルック®ちりめん無地ふろしき

■品質/ポリエステル100%
 ■サイズ/[二四巾] 約90cm **¥5,500** (税込¥6,050) [二巾] 約68cm **¥2,700** (税込¥2,970) [中巾] 約45cm **¥1,400** (税込¥1,540)



紫
[二四巾]
24-031031 JAN 4933319075109
[二巾]
24-030031 JAN 4933319075222
[中巾]
24-034031 JAN 4933319075161

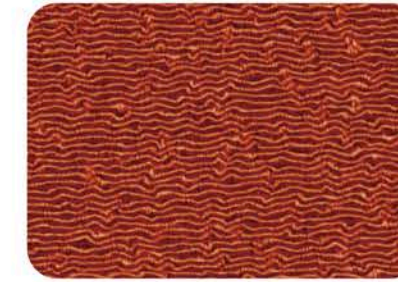

レンガ
[二四巾]
24-031032 JAN 4933319075116
[二巾]
24-030032 JAN 4933319075239
[中巾]
24-034032 JAN 4933319075178



利休
[二四巾]
24-031033 JAN 4933319075130
[二巾]
24-030033 JAN 4933319075253
[中巾]
24-034033 JAN 4933319075192

◆さざら織無地ふろしき

■品質/ポリエステル100%
 ■サイズ/[二巾] 約75cm **¥700** (税込¥770) [中巾] 約48cm **¥450** (税込¥495)

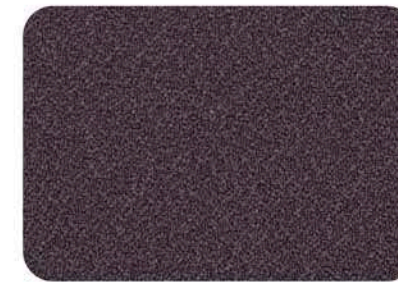

紫
[二巾]
24-030001 JAN 4933319075291
[中巾]
24-034001 JAN 4933319075345

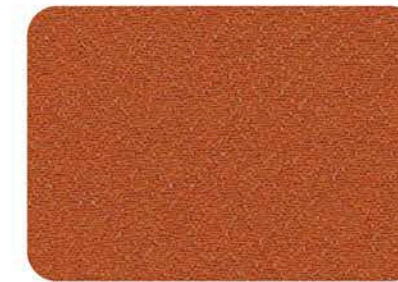

朱
[二巾]
24-030002 JAN 4933319075307
[中巾]
24-034002 JAN 4933319075352



利休
[二巾]
24-030003 JAN 4933319075314
[中巾]
24-034003 JAN 4933319075369



自社ブランド
鳥獣戯画
浮世絵
西面ふろしき
ちりめん散策
無地ふろしき
綿大ふろしき
綿小ふろしき
タペストリー
化粧箱
和装小物
儀式
着付け・収納用品
ライセンス



綿大ふろしき

クッションカバーやテーブルクロスなど、お部屋のインテリアとして。着物や座布団、布団などの収納、家具のカバーや目隠し、大きな荷物の持ち運びに重宝するサイズのふろしきです。



◆[150] 綿大ふろしき ¥3,600 (税込¥3,960) ■品質/綿100% (シーチング) ■サイズ/約150cm

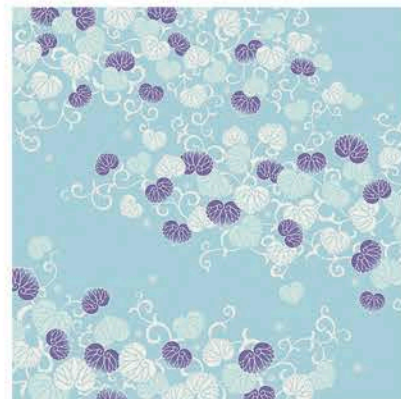

New 葵唐草
25-053221
JAN 4933319083777

古来より成長と繁栄を象徴してきた葵と、絶え間なく続く唐草を組み合わせた文様。「良きものが長く続くように」という願いが込められています。



New 牡丹菊
25-053222
JAN 4933319083784

豊かに咲く牡丹と、凛とした菊。それぞれに「幸福」「長寿」という願いを託された花が、ひとつの文様となりました。

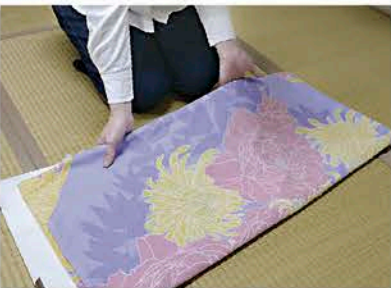

◆[105] 綿大ふろしき ¥2,500 (税込¥2,750) ■品質/綿100% (十字ツムギ) ■サイズ/約105cm

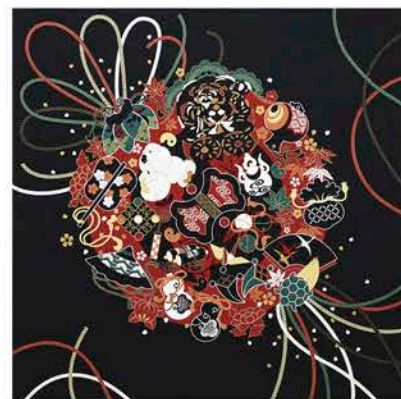

New 薬玉 吉祥尽くし
25-052221
JAN 4933319083791

さまざまな宝物を集め、薬玉の形に仕立てた、遊び心と吉祥性を兼ね備えた文様。薬玉の持つ厄除けの意味と、宝尽くしの福を招く願いが一体となっています。



New のしめ柄
25-052222
JAN 4933319083807

吉祥文様を束ねたのしめ柄。長寿や繁栄、福德への願いをひとつに結び、包むものに祝意と華やきを添える一枚です。



◆[118] 自遊布 ¥3,500 (税込¥3,850)

■品質/綿100% (シャンタン) ■サイズ/約118cm

*... [P27・28 綿小ふろしき/約50cm] あります



日本の春*
26-053051 JAN 4933319081070



日本の夏*
26-053052 JAN 4933319081421



日本の秋*
26-053053 JAN 4933319081087



日本の冬*
26-053054 JAN 4933319081438

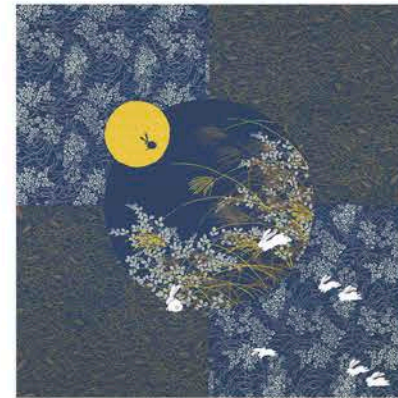

月見うさぎ*
26-053057 JAN 4933319072986

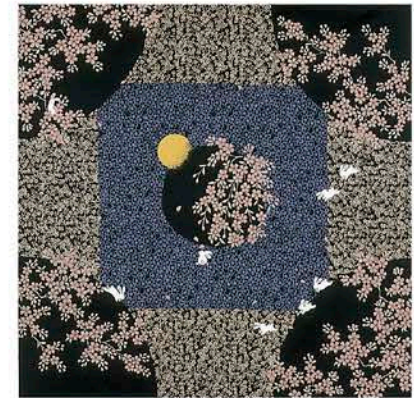

夜桜うさぎ*
26-053058 JAN 4933319073006



鯉の滝登り
26-053059 JAN 4933319072900

〈商売繁盛・家内安全〉
開運ふろしき

綿ブロードふろしき

■品質/綿100% ■サイズ/[六巾] 約200cm [五巾] 約175cm [四巾] 約126cm [三巾] 約105cm [二四巾] 約90cm

[六巾] 26-053013 ¥7,000 (税込¥7,700)

JAN 4933319075468

[五巾] 26-053012 ¥6,000 (税込¥6,600)

JAN 4933319075475

[四巾] 26-053011 ¥2,500 (税込¥2,750)

JAN 4933319075482

[三巾] 26-052011 ¥1,700 (税込¥1,870)

JAN 4933319075499

[二四巾] 26-051011 ¥1,500 (税込¥1,650)

JAN 4933319075505

紺



◆古典ふろしき こちらの商品は数量限定につきなくなり次第終了となります

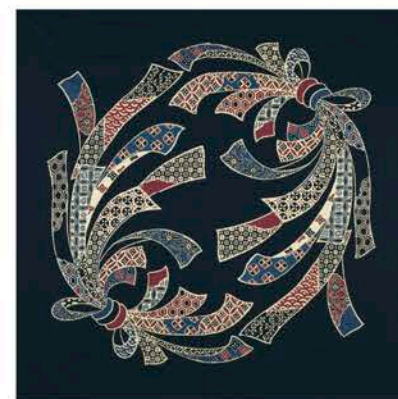

のしめ柄
[五巾] 26-053032
JAN 4933319071187
¥12,000 (税込¥13,200)
■品質/綿100% (シャンタン)
■サイズ/約175cm



のしめ柄
[四巾] 26-053031
JAN 4933319071156
¥6,500 (税込¥7,150)
■品質/綿100% (シャンタン)
■サイズ/約130cm

自社ブランド
鳥獣戯画
浮世絵
両面ふろしき
ちりめん散策
無地ふろしき
綿大ふろしき
綿小ふろしき
タペストリー
化粧箱
和装小物
儀式
着付け・収納用品
ライセンス



綿小ふろしき

可愛らしいものから伝統的な柄まで
バリエーション豊かな綿小ふろしき。



*… [P21 開運ふろしき/約68cm] あります

◆ [50] 綿小ふろしき ¥800 (税込¥880)

■品質/綿100% (シャンタン) ■サイズ/約50cm

*… [P26 自遊布/約118cm] あります



日本の春*
27-054407 JAN 4933319081445

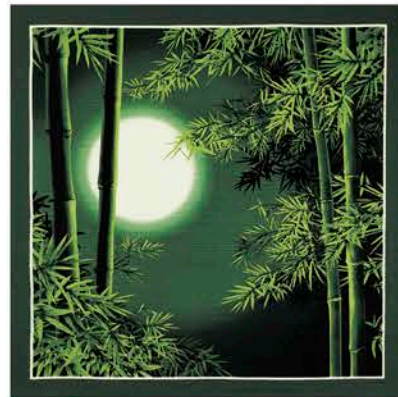

日本の夏*
27-054408 JAN 4933319081452



日本の秋*
27-054409 JAN 4933319081469



日本の冬*
27-054410 JAN 4933319081476



春
27-054411 JAN 4933319078568



夏
27-054412 JAN 4933319078575



秋
27-054413 JAN 4933319078582

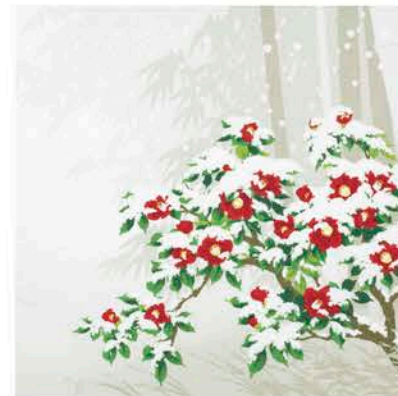

冬
27-054414 JAN 4933319078599



ローズ
28-054041 JAN 4933319083340

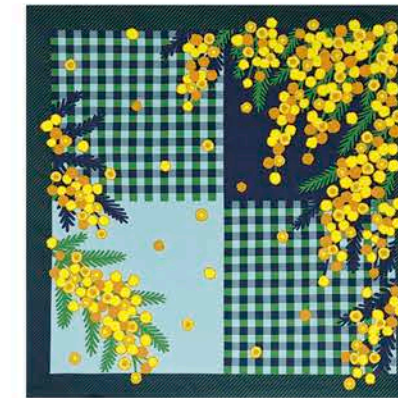

ミモザ
28-054042 JAN 4933319083357



うさぎと小紋
28-054419 JAN 4933319073051



しだれ桜
28-054423 JAN 4933319073129

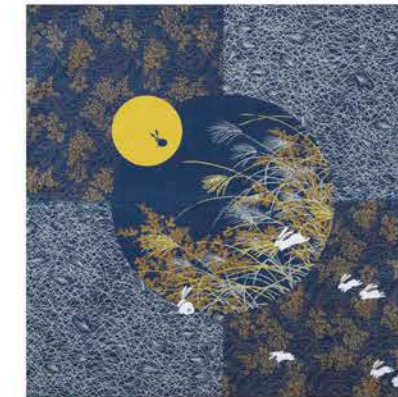

月見うさぎ*
28-054424 JAN 4933319073143

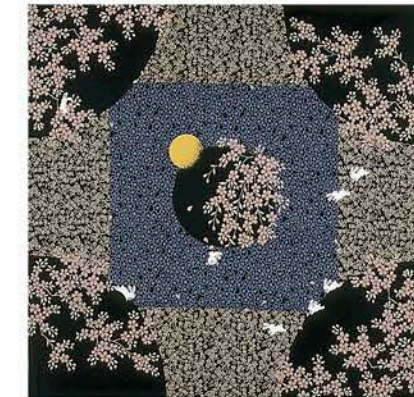

夜桜うさぎ*
28-054425 JAN 4933319073150



京都 一洛中洛外図一
28-054426 JAN 4933319073174



鯉の滝登り
28-054415 JAN 4933319072917



開運招福
28-054416 JAN 4933319078803



招き猫*
28-054417 JAN 4933319078810



こけし
28-054418 JAN 4933319078827



鯛小判
28-054434 JAN 4933319072870

自社ブランド

鳥獣戯画

浮世絵

両面ふろしき

ちりめん散策

無地ふろしき

綿大ふろしき

綿小ふろしき

タペストリー

化粧箱

和装小物

儀式

着付け・収納用品

ライセンス

◆ [50] 彩時記 ¥800 (税込¥880)

■品質/綿100% (シャンタン) ■サイズ/約50cm

彩時記シリーズは [P21 彩時記 丹後ちりめん友仙ふるしき] にもあります



お正月
29-054401
JAN 4933319073297



雑祭り
29-054402
JAN 4933319073303



端午の節句
29-054403
JAN 4933319073310



七夕
29-054404
JAN 4933319073327

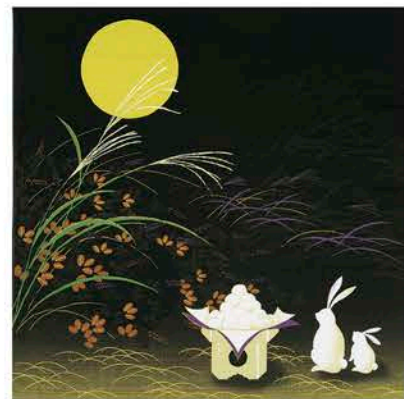

お月見
29-054405
JAN 4933319073334



クリスマス
29-054406
JAN 4933319073341



タペストリー棒はP32へ

◆ [50] 粹勢® (いなせ) ¥800 (税込¥880)

■品質/綿100% (シャンタン) ■サイズ/約50cm



相撲 四十八手
30-054021
JAN 4933319079992



歌舞伎
30-054022
JAN 4933319080004

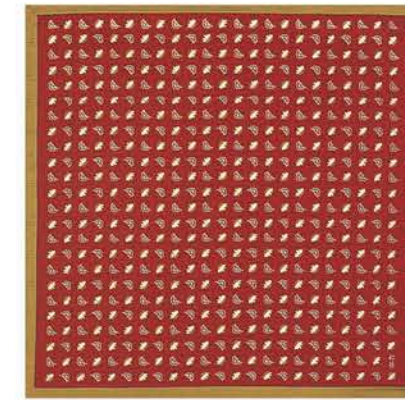

松竹
30-054023
JAN 4933319073204

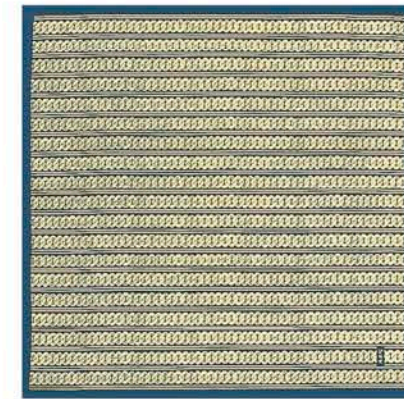

吉原つなぎ
30-054024
JAN 4933319073228



良き事
30-054025
JAN 4933319073235



千鳥
30-054026
JAN 4933319073242

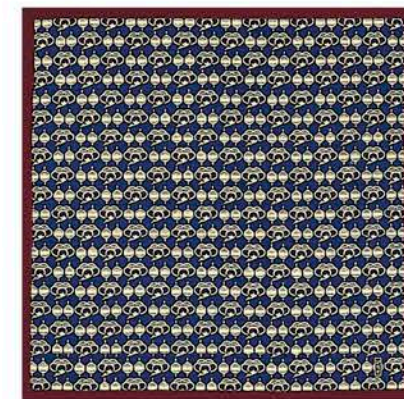

こま
30-054027
JAN 4933319073259

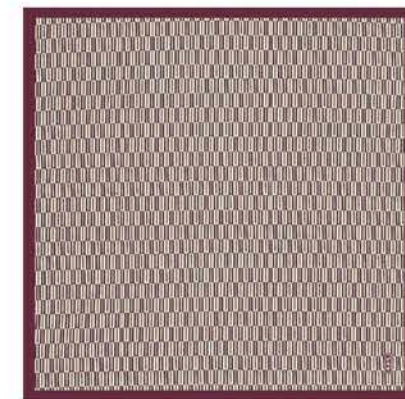

矢羽根
30-054028
JAN 4933319073280



魚偏
30-054029
JAN 4933319082404



自社ブランド
鳥獣戯画
浮世絵
両面ふるしき
ちりめん散策
無地ふるしき
綿大ふるしき
綿小ふるしき
タペストリー棒
化粧箱
和装小物
儀式
着付け・収納用品
ライセンス
ブランド

◆[50] 三毛猫みけの夢日記 ¥800 (税込¥880)

■品質/綿100% (シャンタン) ■サイズ/約50cm

三毛猫のみけと過ごす日本の四季。お昼寝好きのみけ。一体どんな夢を見ているのでしょう。



みけの初夢 / 1月
31-054001 JAN 4933319047441



みけの節分 / 2月
31-054002 JAN 4933319080615



みけとお雛様 / 3月
31-054003 JAN 4933319047458



みけのお花見 / 4月
31-054004 JAN 4933319080011



みけと鯉のぼり / 5月
31-054005 JAN 4933319047465

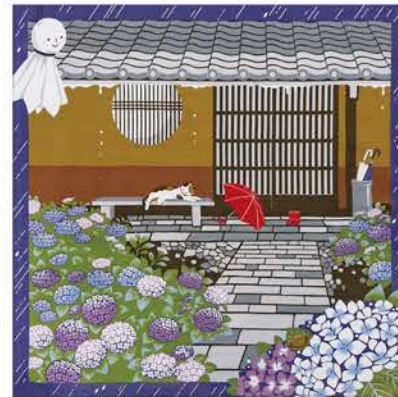

みけの雨宿り / 6月
31-054006 JAN 4933319080622



みけの七夕 / 7月
31-054007 JAN 4933319047472

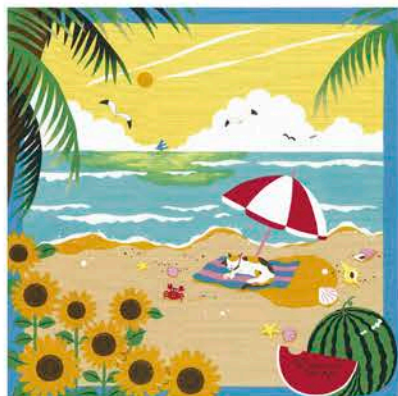

みけの夏休み / 8月
31-054008 JAN 4933319080639



みけとお月様 / 9月
31-054009 JAN 4933319047489

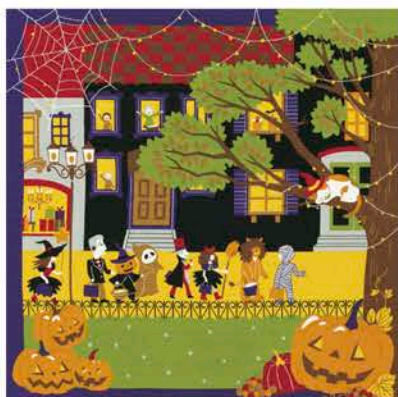

みけのハロウィン / 10月
31-054010 JAN 4933319080028



みけと紅葉 / 11月
31-054011 JAN 4933319080646



みけのクリスマス / 12月
31-054012 JAN 4933319047496

タペストリー棒 スマート

「包む」だけでなく、ふろしきを「飾って」生活に新たな彩りをプラス。



●使用例：P29

◆タペストリー棒 スマート [M] ¥900 (税込¥990) [L] ¥1,300 (税込¥1,430)

ふろしき対応サイズ
[M] 45~50cm用
[L] 68~75cm用



[M] ブラック
32-053041 JAN 4933319075994
■内容/軸棒(約27cm) × 4・継手 × 2・キャップ × 4・紐 × 1



[M] ホワイト
32-053042 JAN 4933319076007
■内容/軸棒(約27cm) × 4・継手 × 2・キャップ × 4・紐 × 1



[L] ブラック
32-053043 JAN 4933319076014
■内容/軸棒(約27cm) × 6・継手 × 4・キャップ × 4・紐 × 1



[L] ホワイト
32-053044 JAN 4933319076021
■内容/軸棒(約27cm) × 6・継手 × 4・キャップ × 4・紐 × 1

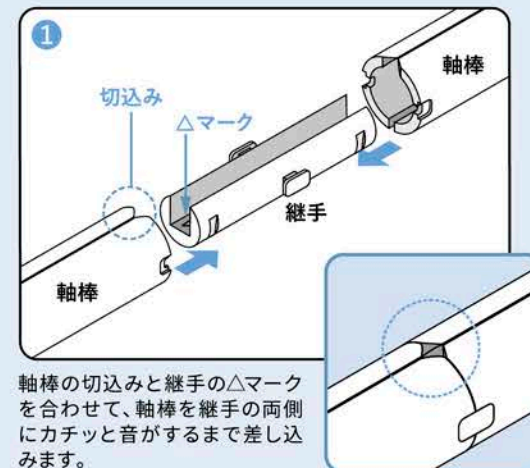

接続すると切込みがひし形になります。

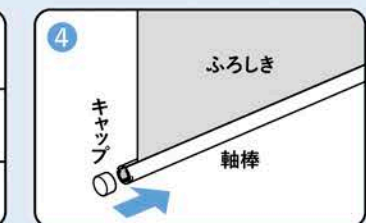

自社ブランド
鳥獣戯画
浮世絵
両面ふろしき
ちりめん散策
無地ふろしき
綿大ふろしき
綿小ふろしき
タペストリー棒
化粧箱
和装小物
儀式
着付け・収納用品
ライセンス



化粧箱

※...は対応するふろしきのサイズです
 ※記載の対応サイズは目安です。生地の種類や厚みにより、収納できない場合があります
 ※デザイン等、仕様が変更となる場合があります

◆木箱

約90~110cm用

[大] 33-100001
 JAN 4933319078384
¥3,000 (税込¥3,300)

■サイズ(外寸) /
 約縦28.4×横21.3×厚3.4cm
 [備]のしサイズB4



約70cm用

[中] 33-100002
 JAN 4933319078391
¥1,500 (税込¥1,650)

■サイズ(外寸) /
 約縦27.5×横18.3×厚2.6cm
 [備]のしサイズ半紙判



約45~55cm用

[小] 33-100003
 JAN 4933319078407
¥1,000 (税込¥1,100)

■サイズ(外寸) /
 約縦21.7×横14.5×厚2.2cm
 [備]のしサイズB5



◆白貼箱

約105~130cm用

[大] 33-100008
 JAN 4933319083470
¥500 (税込¥550)

■サイズ(外寸) /
 約縦29×横19.5×厚3.3cm
 [備]のしサイズB4



約70~100cm用

[中] 33-100009
 JAN 4933319083487
¥400 (税込¥440)

■サイズ(外寸) /
 約縦26×横17.8×厚2.2cm
 [備]のしサイズ半紙判



約45~55cm用

[小] 33-100010
 JAN 4933319083364
¥300 (税込¥330)

■サイズ(外寸) /
 約縦21.8×横13.3×厚2cm
 [備]のしサイズB5



◆トムソン箱

約90~120cm用

[大] 33-100006
 JAN 4933319079732
¥300 (税込¥330)

■サイズ(外寸) /
 約縦28.5×横21.5×厚2.8cm
 [備]のしサイズB4



約45~75cm用

[小] 33-100007
 JAN 4933319079749
¥200 (税込¥220)

■サイズ(外寸) /
 約縦23×横16×厚2cm
 [備]のしサイズA4



和装小物

着物姿をより美しく彩るフォーマルバッグ。
 お出掛け・お稽古・お茶会・入卒式や結婚式
 など、様々なシーンでお使いいただけます。

サイズ/高さ×幅×マチ

※柄部分はアソートになります

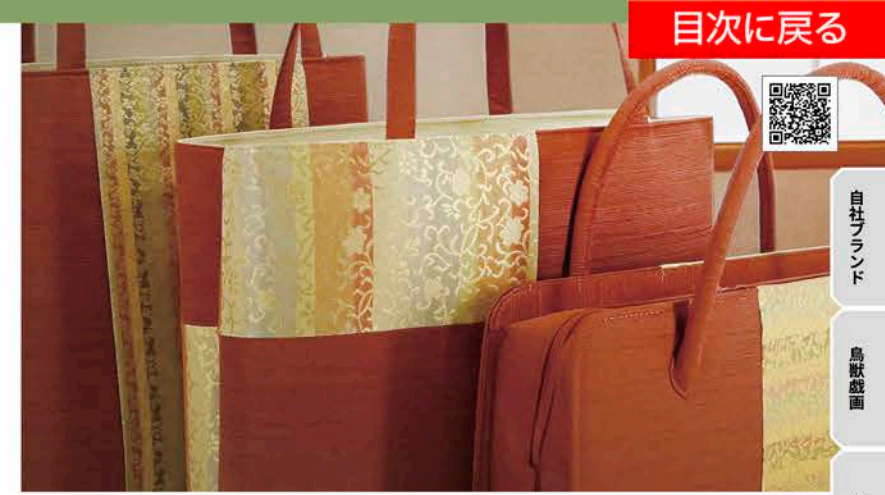

◆利休バッグ ¥15,000 (税込¥16,500)

■品質/[表地] ポリエステル100% [裏地] レーヨン100%
 ■サイズ/約13×29×8.5cm (持ち手含まず)



ベージュ 朱 黒



ベージュ **34-121010** JAN 4933319083371
 朱 **34-121011** JAN 4933319083388
 黒 **34-121012** JAN 4933319083395

◆トートバッグ (No.31型) ¥12,000 (税込¥13,200)

■品質/[表地] ポリエステル100% [裏地] レーヨン100% ■サイズ/約27×24×11cm (持ち手含まず)



ベージュ 朱 黒



ベージュ **34-121001** JAN 4933319076595
 朱 **34-121002** JAN 4933319076601
 黒 **34-121003** JAN 4933319076618

◆トートバッグ横長 (市松取型) ¥13,500 (税込¥14,850)

■品質/[表地] ポリエステル100% [裏地] レーヨン100% ■サイズ/約24×31×9cm (持ち手含まず)



ベージュ 朱 黒



ベージュ **34-121007** JAN 4933319076656
 朱 **34-121008** JAN 4933319076663
 黒 **34-121009** JAN 4933319076670

自社ブランド
 鳥獣戯画
 浮世絵
 両面ふろしき
 ちりめん散策
 無地ふろしき
 綿大ふろしき
 綿小ふろしき
 タベストリ棒
 化粧箱
 和装小物
 儀式
 着付け・収納用品
 ライセンス
 ブランド



御糸織物株式会社の織る正藍染の御糸織の生地を使用しています。本来水に溶けない藍を、灰汁のみで発酵させて(本建て)染料にして染めたものを正藍染と呼びます。天然染料である藍の深みや温かみを混えた美しい青を活かし、多彩な織の表現により生まれるタイムレスな縞柄が特徴です。

御糸織物株式会社
五代目 西口裕也

1847年に創業した御糸織物株式会社は、伝統的な染色の技法と繊細な織の技術の結晶である上質な正藍染松阪もめんを、美しい伊勢湾を臨む三重県多気郡明和町において現代まで連続して織り続けています。

サイズ/高さ×幅×マチ(厚み)

◆ **あい三味 小物シリーズ** ※柄の出方は1点1点異なります ※摩擦や水濡れ等で色移りの可能性がございます



トートバッグ ¥8,000 (税込¥8,800)

35-113001 JAN 4933319083401

■品質/[表地]綿100% [裏地]綿100% (持ち手の裏地はポリエステル)
■サイズ/約24×24×14cm (持ち手含まず)



小物入れショルダー ¥4,000 (税込¥4,400)

35-113005 JAN 4933319083449

■品質/[表地]綿100% [裏地]綿100% (紐はワックスコードで素材は綿)
■サイズ/約21×16×3cm



がま口小銭入れ ¥1,800 (税込¥1,980)

35-113002 JAN 4933319083418

■品質/[表地]綿100% [裏地]綿100%
■サイズ/約12×12×1cm



俵型がま口ポーチ ¥4,000 (税込¥4,400)

35-113003 JAN 4933319083425

■品質/[表地]綿100% [裏地]綿100%
■サイズ/約11×19×9cm



懐紙ケース ¥2,000 (税込¥2,200)

35-113004 JAN 4933319083432

■品質/[表地]綿100% [裏地]ポリエステル100%
■サイズ/約10.5×17.5×1cm ■懐紙付



懐紙専門店「辻徳」の懐紙入り

株式会社辻商店
京都の懐紙専門店。明治43年創業。書く、包む、拭く、敷くなど、生活のあらゆる場面で使うことのできる懐紙を、使い方の提案をしながら製作販売を行っています。

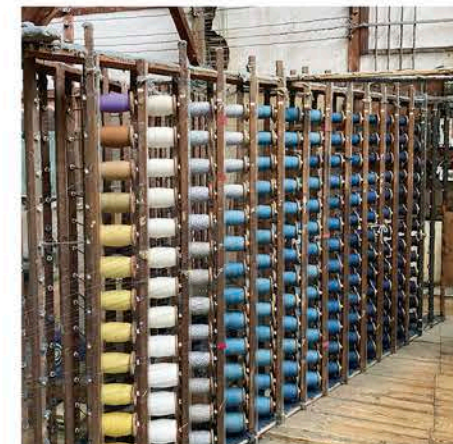

儀式

日々の暮らしに寄り添う品から、人生を彩る特別な一品まで。
新たな人生へ。大切な日のために。



◆本綴式ふくさ(機械織)

御跳え期間:約40日

※紋入れの場合は、織込み紋になります

■品質/絹100%(金銀糸除く) ■サイズ/[六寸]約23×21cm [五寸]約20×18cm ■亀房付 ■紙箱入り



松に笹(裏:紺色)

六寸

[別紋入] 36-064616

JAN 4933319081582

¥40,000 (税込¥44,000)

[裏紋入] 36-064613

JAN 4933319074515

¥32,000 (税込¥35,200)

[裏無地] 36-064614

JAN 4933319074539

¥27,000 (税込¥29,700)

五寸

[別紋入] 36-064615

JAN 4933319081629

¥36,000 (税込¥39,600)

[裏紋入] 36-064611

JAN 4933319074522

¥28,000 (税込¥30,800)

[裏無地] 36-064612

JAN 4933319074546

¥22,000 (税込¥24,200)



宝船(裏:紺色)

六寸

[別紋入] 36-064626

JAN 4933319081599

¥40,000 (税込¥44,000)

[裏紋入] 36-064623

JAN 4933319074553

¥32,000 (税込¥35,200)

[裏無地] 36-064624

JAN 4933319074577

¥27,000 (税込¥29,700)

五寸

[別紋入] 36-064625

JAN 4933319081636

¥36,000 (税込¥39,600)

[裏紋入] 36-064621

JAN 4933319074560

¥28,000 (税込¥30,800)

[裏無地] 36-064622

JAN 4933319074584

¥22,000 (税込¥24,200)



おしどり(裏:朱色)

六寸

[別紋入] 36-064636

JAN 4933319081605

¥40,000 (税込¥44,000)

[裏紋入] 36-064633

JAN 4933319074591

¥32,000 (税込¥35,200)

[裏無地] 36-064634

JAN 4933319074614

¥27,000 (税込¥29,700)

五寸

[別紋入] 36-064635

JAN 4933319081643

¥36,000 (税込¥39,600)

[裏紋入] 36-064631

JAN 4933319074607

¥28,000 (税込¥30,800)

[裏無地] 36-064632

JAN 4933319074621

¥22,000 (税込¥24,200)



二羽鶴(裏:朱色)

六寸

[別紋入] 36-064646

JAN 4933319081612

¥40,000 (税込¥44,000)

[裏紋入] 36-064643

JAN 4933319074638

¥32,000 (税込¥35,200)

[裏無地] 36-064644

JAN 4933319074652

¥27,000 (税込¥29,700)

五寸

[別紋入] 36-064645

JAN 4933319081650

¥36,000 (税込¥39,600)

[裏紋入] 36-064641

JAN 4933319074645

¥28,000 (税込¥30,800)

[裏無地] 36-064642

JAN 4933319074669

¥22,000 (税込¥24,200)

自社ブランド
鳥獣戯画
浮世絵
両面ふろしき
ちりめん散策
無地ふろしき
綿大ふろしき
綿小ふろしき
タペストリー
化粧箱
和装小物
儀式
着付け・収納用品
ライセンス

◆越前漆盆 ■品質/木製・天然漆表面加工 ■紙箱入り

御跳え期間：約40日



広蓋京型

尺六寸
■サイズ/約33×48cm
[紋入] 37-064206
JAN 4933319073624
¥160,000 (税込¥176,000)
[無地] 37-064256
JAN 4933319073631
¥85,000 (税込¥93,500)

尺五寸
■サイズ/約31×45cm
[紋入] 37-064204
JAN 4933319073648
¥110,000 (税込¥121,000)
[無地] 37-064254
JAN 4933319073655
¥62,000 (税込¥68,200)

尺三寸
■サイズ/約28×40cm
[紋入] 37-064202
JAN 4933319073662
¥96,000 (税込¥105,600)
[無地] 37-064252
JAN 4933319073679
¥56,000 (税込¥61,600)



万寿盆

尺
■サイズ/約30×30cm
[紋入] 37-064210
JAN 4933319073686
¥92,000 (税込¥101,200)
[無地] 37-064260
JAN 4933319073693
¥48,000 (税込¥52,800)

八寸
■サイズ/約24×24cm
[紋入] 37-064212
JAN 4933319073709
¥82,000 (税込¥90,200)
[無地] 37-064262
JAN 4933319073716
¥42,000 (税込¥46,200)



進物盆

尺二寸
■サイズ/約36×25cm
[紋入] 37-064226
JAN 4933319073723
¥64,000 (税込¥70,400)
[無地] 37-064276
JAN 4933319073730
¥39,000 (税込¥42,900)

尺
■サイズ/約30×21cm
[紋入] 37-064222
JAN 4933319073747
¥55,000 (税込¥60,500)
[無地] 37-064272
JAN 4933319073754
¥32,000 (税込¥35,200)



切手盆

九寸
■サイズ/約27×19cm
[紋入] 37-064236
JAN 4933319073761
¥46,000 (税込¥50,600)
[無地] 37-064286
JAN 4933319073778
¥25,000 (税込¥27,500)

八寸
■サイズ/約24×17cm
[紋入] 37-064234
JAN 4933319073785
¥42,000 (税込¥46,200)
[無地] 37-064284
JAN 4933319073792
¥21,000 (税込¥23,100)

七寸
■サイズ/約21×15cm
[紋入] 37-064232
JAN 4933319073808
¥40,000 (税込¥44,000)
[無地] 37-064282
JAN 4933319073815
¥20,000 (税込¥22,000)

◆ふろしき・ふくさ

御跳え期間：約40日

※別紋・変り紋受注承ります

生地カラーは下記(全12色)からお選びください。



白山紬家紋入ふろしき ■品質/絹100%

[二巾] 38-064402
JAN 4933319078209
¥40,000 (税込¥44,000)
■サイズ/約70cm

[三巾] 38-064406
JAN 4933319078223
¥57,000 (税込¥62,700)
■サイズ/約105cm

[二四巾] 38-064404
JAN 4933319078216
¥48,000 (税込¥52,800)
■サイズ/約90cm

[四巾] 38-064408
JAN 4933319078230
¥125,000 (税込¥137,500)
■サイズ/約140cm

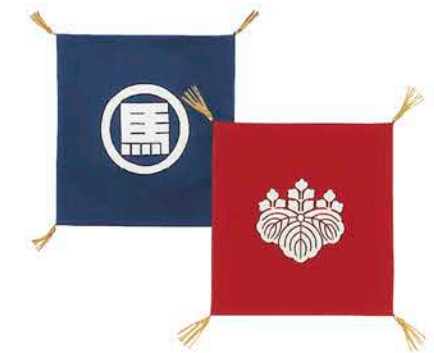

塩瀬家紋入ふくさ ■品質/絹100%

[六寸] 38-064410
JAN 4933319078247
¥35,000 (税込¥38,500)
■サイズ/約22×20cm

[尺寸] 38-064414
JAN 4933319078261
¥40,000 (税込¥44,000)
■サイズ/約37×34cm

[八寸] 38-064412
JAN 4933319078254
¥37,000 (税込¥40,700)
■サイズ/約30×28cm



正絹ちりめん家紋入ふろしき ■品質/絹100%

[中巾7号] 38-064432
JAN 4933319078285
¥40,000 (税込¥44,000)
■サイズ/約45cm

[二四巾] 38-064438
JAN 4933319078315
¥65,000 (税込¥71,500)
■サイズ/約90cm

[二巾10号] 38-064436
JAN 4933319078308
¥48,000 (税込¥52,800)
■サイズ/約68cm

[三巾] 38-064440
JAN 4933319078322
¥78,000 (税込¥85,800)
■サイズ/約100cm

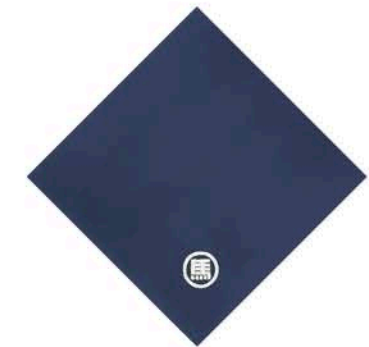

綿ブロード家紋入ふろしき ■品質/綿100%

[二四巾] 38-051001
JAN 4933319078339
¥19,000 (税込¥20,900)
■サイズ/約88cm

[五巾] 38-053002
JAN 4933319078360
¥52,000 (税込¥57,200)
■サイズ/約170cm

[三巾] 38-052001
JAN 4933319078346
¥21,000 (税込¥23,100)
■サイズ/約103cm

[六巾] 38-053003
JAN 4933319078377
¥72,000 (税込¥79,200)
■サイズ/約200cm

[四巾] 38-053001
JAN 4933319078353
¥38,000 (税込¥41,800)
■サイズ/約130cm



※生地により、多少色合いが異なる場合があります。
また、【綿ブロード家紋入ふろしき】で染色の出来ない色がございます(No.16 江戸紫)

自社ブランド
鳥獣戯画
浮世絵
両面ふろしき
ちりめん散策
無地ふろしき
綿大ふろしき
綿小ふろしき
タペストリー
化粧箱
和装小物
儀式
着付け・収納用品
ライセンス

◆金封ふくさ ※全てのふくさに熨斗袋は付属していません ※化粧箱はデザイン等、仕様が変更となる場合があります

丹後ちりめん金封セット ¥2,500 (税込¥2,750)

レング・紫 2Pセット 39-012600 JAN 4933319083456

■品質/[表]レーヨン100% [裏]レーヨン100% ■サイズ/約20.5×12cm
■化粧箱入り (サイズ/約21.5×26×2cm)



丹後ちりめん刺繍金封セット ¥3,000 (税込¥3,300)

二羽鶴(レング)・蘭(紫) 2Pセット 39-013235 JAN 4933319080295

■品質/[表]レーヨン100% [裏]レーヨン100% ■サイズ/約20.5×12cm
■化粧箱入り (サイズ/約21.5×26×2cm)



丹後ちりめん刺繍のぞき金封ふくさ 【単品】¥1,800 (税込¥1,980) 【2Pセット】¥3,500 (税込¥3,850)

二羽鶴(朱)・蓮(紫) 2Pセット 39-013231 JAN 4933319074041

二羽鶴(朱) 39-013232 JAN 4933319074027

蓮(紫) 39-013233 JAN 4933319074034

■品質/[表]レーヨン100% [裏]レーヨン100% ■サイズ/約20.5×12cm
■化粧箱入り (サイズ/【単品】約21.8×13.2×2cm
【2Pセット】約21.5×26×2cm)



西陣織金封ふくさ ¥3,500 (税込¥3,850)

石畳 ~Ishidatami~ (紺) 40-013601 JAN 4933319083326

へび ~Hebi~ (紫) 40-013602 JAN 4933319083333

■品質/[表]ポリエステル100% [裏]レーヨン100%
■サイズ/約20.5×12cm
■化粧箱入り (サイズ/約21.8×13.2×2cm)
※柄の出方は1点1点異なります



刺繍ちりめん念珠入れ金封ふくさ ¥3,000 (税込¥3,300)

蓮(黒) 40-013331 JAN 4933319074225

蘭(黒) 40-013332 JAN 4933319074232

桔梗(紫) 40-013333 JAN 4933319074249

■品質/[表]レーヨン100% [裏]レーヨン100% ■サイズ/約20×11.5cm
■化粧箱入り (サイズ/約22×13×2cm)



おしゃれ金封ふくさ ¥2,500 (税込¥2,750)

紫 40-013334 JAN 4933319074287

ピンク 40-013335 JAN 4933319074294

グレー 40-013336 JAN 4933319074300

■品質/[表]ポリエステル100% [裏]綿100% ■サイズ/約20.5×12cm
■化粧箱入り (サイズ/約22×13.5×1.8cm)



丹後ちりめん金封ふくさ ¥1,500 (税込¥1,650)

紫 40-013340 JAN 4933319082237

■品質/[表]レーヨン100% [裏]ポリエステル100%
■サイズ/約20.5×12cm
■化粧箱入り (サイズ/約22×13.5×1.8cm)

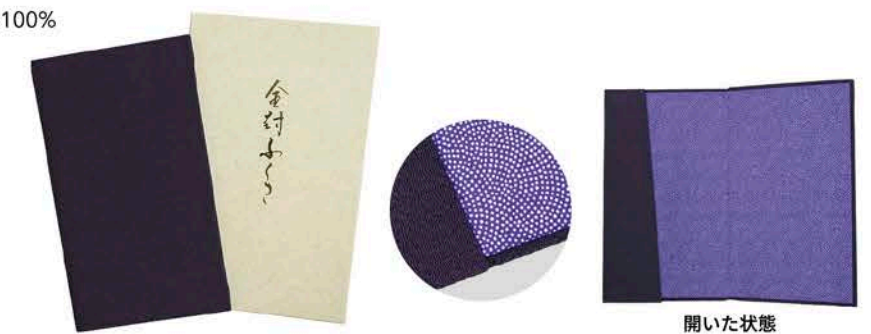

自社ブランド
鳥獣戯画
浮世絵
両面ふろしき
ちりめん散策
無地ふろしき
綿大ふろしき
綿小ふろしき
タペストリー
化粧箱
和装小物
儀式
着付け・収納用品
ライセンス

◆台付ふくさ ※全てのふくさに熨斗袋は付属していません ※化粧箱はデザイン等、仕様が変更となる場合があります

正絹ちりめん台付ふくさ ¥4,000 (税込¥4,400)

- レング 41-013406 JAN 4933319082251
- 利休 41-013407 JAN 4933319082268
- 紫 41-013408 JAN 4933319082275
- 品質/[表] 絹100% [裏] ポリエステル100%
- サイズ/約34×34cm
- 化粧箱入り (サイズ/約20.5×13×2cm)



正絹東雲台付ふくさ ¥3,500 (税込¥3,850)

- 紫 41-013413 JAN 4933319082305
- 品質/[表] 絹100% [裏] ポリエステル100%
- サイズ/約34×34cm
- 化粧箱入り (サイズ/約20.5×13×2cm)



丹後ちりめん台付ふくさ ¥2,000 (税込¥2,200)

- 紫 41-013417 JAN 4933319074485
- 品質/[表] レーヨン100% [裏] ポリエステル100%
- サイズ/約34×34cm
- 化粧箱入り (サイズ/約20.5×13×2cm)

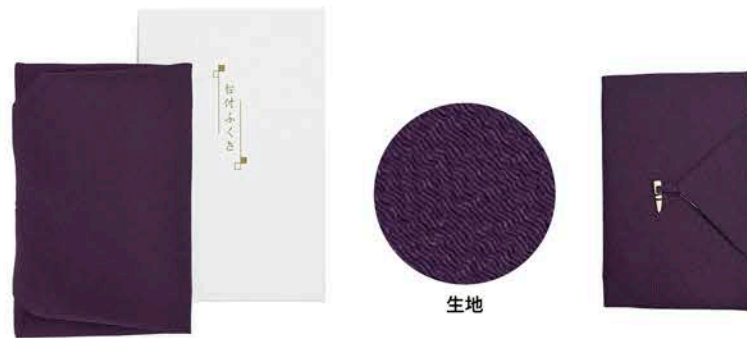

慶弔マナーQ&A

Q1 冠婚葬祭で使うふくさに決まりはありますか？

A 基本的に「お祝いは暖色(明るい色)」「お悔やみは寒色(暗い色)」と決まっています。弔事に赤系などの「おめでたい色」を使うのは避けましょう。柄については、慶事には花・鶴・鳳凰など華やかなものを、弔事には蓮・菊・萩など落ち着いたものを選びます。ただし、「蓮」の柄は仏事専用となるため慶事での使用は厳禁です。迷った場合は、男女問わず慶弔両方で使える「無地の紫色」を用意しておくとう安心です。

Q2 色が地味だけど金色でワンポイントの柄が入っています。弔事に使えますか？

A 金色の装飾があるふくさは、基本的にお祝い(慶事)用です。地色がグレーや紫であっても、金糸の刺繍があるものは弔事には適しません。お葬式や法事では、「金色の装飾がないもの」を選ぶのが最も安心して礼儀になっています。

Q3 ウス利休・青など慶弔がはっきりしない色の場合は？

A 青や緑系は、「明るい色は慶事」「濃く暗い色は弔事」と使い分けるのが基本です。赤系に抵抗がある男性は、明るい青や水色を慶事に選んでも良いでしょう。ただし、深緑(利休色)は弔事の定番色のため、お祝いの席では避けるのが無難です。迷う場合は、一色で慶弔どちらにも使える「紫色」をおすすめします。



◆ブラックフォーマル 揃えておくと安心。ブラックフォーマルに欠かせない小物コレクション。

手提げ 【大】¥3,800 (税込¥4,180) 【小】¥2,800 (税込¥3,080)

- 大 42-125201 JAN 4933319076212
- 小 42-125202 JAN 4933319076267

- 品質/[本体] レーヨン100% [レース] ナイロン100% [裏地] 綿100%
- [持ち手] 合成皮革
- サイズ/[大] 約38.5×33cm (持ち手含まず)
- [小] 約33×25cm (持ち手含まず)



ひざかけ ¥3,300 (税込¥3,630)

- 42-125203 JAN 4933319076250
- 品質/[本体] ポリエステル100% [レース] ポリエステル100%
- サイズ/約58×58cm

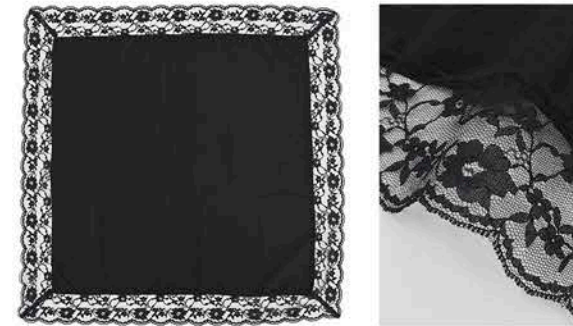

念珠袋 ¥1,200 (税込¥1,320)

- 42-125204 JAN 4933319076236
- 品質/[本体] レーヨン100% [レース] ナイロン100% [裏地] 綿100%
- サイズ/約11×16cm
- ※念珠は付属していません



すきや袋 ¥2,800 (税込¥3,080)

- 42-125207 JAN 4933319076229
- 品質/[本体] レーヨン100% [レース] ナイロン100% [裏地] 綿100%
- サイズ/約15×22cm



巾着 ¥1,800 (税込¥1,980)

- 42-125208 JAN 4933319076274
- 品質/[本体] レーヨン100% [レース] ナイロン100% [裏地] 綿100%
- サイズ/約24×18cm



金封ふくさ ¥1,500 (税込¥1,650)

- 42-125215 JAN 4933319076243
- 品質/[本体] レーヨン100% [レース] ナイロン100% [裏地] ポリエステル65%・綿35%
- サイズ/約20×12cm



自社ブランド
鳥獣戯画
浮世絵
両面ふろしき
ちりめん散策
無地ふろしき
綿大ふろしき
綿小ふろしき
タペストリー
化粧箱
和装小物
儀式
着付け・収納用品
ライセンス



着付け・収納用品

着付けの快適さを支える小物から、収納に役立つ便利な用品まで。
毎日の和装に寄り添う、機能性と品質にこだわったラインアップです。

◆半衿

絹交刺繍半衿 ¥4,000 (税込¥4,400) ■品質/[生地] ポリエステル95%・絹5% [刺繍糸] レーヨン100% ■袋入り

43-141051 JAN 4933319083104



刺繍の柄はアソートです。
刺繍の色は
・白刺繍
・白金刺繍
・色刺繍
の3パターンから
お選びください。



※写真は柄の一例です

ちりめん刺繍半衿 ¥2,000 (税込¥2,200) ■品質/[生地] ポリエステル100% [刺繍糸] レーヨン100% ■単品・筒入り

43-141105 JAN 4933319077707 刺繍の柄はアソートです。生地の色は下記【ちりめん無地半衿】(全13色)からお選びください。



※写真は柄の一例です

10本セットの場合



※セットは一例です
※箱入り

ちりめん無地半衿 ¥1,200 (税込¥1,320) ■品質/[生地] ポリエステル100% ■単品・筒入り

43-141102

No.1 / 白 JAN 4933319077714	No.2 / うすピンク JAN 4933319077721	No.3 / ピンク JAN 4933319079756	No.6 / クリーム JAN 4933319077752	No.7 / オレンジ JAN 4933319079794
No.9 / 赤 JAN 4933319077776	No.14 / ヒワ JAN 4933319077813	No.15 / 水色 JAN 4933319077820	No.19 / 紫 JAN 4933319077837	No.21 / 黒 JAN 4933319079770
No.28 / ベージュ JAN 4933319077844	No.35 / ウスムラサキ JAN 4933319082053	No.36 / ウスミドリ JAN 4933319082060		

ちりめん刺繍半衿(重柄) ¥8,000 (税込¥8,800)

■品質/[生地] ポリエステル100% [刺繍糸] レーヨン100% ■袋入り ※刺繍の色は変更になる場合があります ※白地に白刺繍もあります

刺繍全体図

紫 44-141526 JAN 4933319083111	ピンク 44-141523 JAN 4933319081872	黒 44-141525 JAN 4933319081858	白ピンク 44-141521 JAN 4933319081865	白金 44-141522 JAN 4933319081896
桜 ピンク 44-141518 JAN 4933319083128	紫 44-141519 JAN 4933319083159	黒 44-141517 JAN 4933319083166	白ピンク 44-141516 JAN 4933319083203	白金 44-141512 JAN 4933319081940
八重桜 黒 44-141537 JAN 4933319083135	紫 44-141534 JAN 4933319081988	ピンク 44-141536 JAN 4933319083173	白ピンク 44-141531 JAN 4933319081964	白金 44-141532 JAN 4933319081995
菊 白ピンク 44-141551 JAN 4933319083142	紫 44-141554 JAN 4933319083180	ピンク 44-141553 JAN 4933319083197	黒 44-141555 JAN 4933319083210	白金 44-141552 JAN 4933319083227

自社ブランド

鳥獣戯画

浮世絵

両面ふろしき

ちりめん散策

無地ふろしき

綿大ふろしき

綿小ふろしき

タペストリー

化粧箱

和装小物

儀式

着付け・収納用品

ライセンス

東レ シルク®バイアス半衿 ¥2,600 (税込¥2,860) ■品質/ポリエステル100% ■サイズ/約16×110cm



吸汗・速乾性UPで
さらなる清涼感!

バイアス半衿
45-141201 JAN 4933319082763

バイアス半衿 紹
45-141202 JAN 4933319082770

バイアス半衿の特徴

- 斜めに交差する特殊な綾織の生地を45°の角度でカットすることにより、適度な伸縮性を実現。
- この画期的な45°の発想により、衿山のシワ、波打ちを解消し理想の衿ラインを生み出します。



東レ シルク®半衿 ¥1,400 (税込¥1,540) ■品質/ポリエステル100% ■サイズ/約16×110cm

高貴な光沢で絹のようにサラリとしなやか。丈夫で色褪せや黄変のしにくい生地。



シルク®半衿
45-141251
JAN 4933319082794

シルク®半衿 紹
45-141253
AN 4933319082800

東レ シルジェリー®半衿 ¥1,200 (税込¥1,320) ■品質/ポリエステル100% ■サイズ/約16×110cm

優雅な光沢で絹のようにサラリとしなやか。丈夫で色褪せや黄変のしにくい生地。



シルジェリー®半衿
45-141211 JAN 4933319082824

東レ シルク®衿裏 ¥1,500 (税込¥1,650) ■品質/ポリエステル100% ■サイズ/約16×215cm



シルク®衿裏
45-141271 JAN 4933319082831

シルク®衿裏 紹
45-141275 JAN 4933319082848

◆ベルト

みさとベルト ■品質/[表]ポリエステル100% [裏] スポンジゴム100%

※生地の表面に白い斑点、裏面のゴムにシワや黒点が生じる場合がございますが、これは製造過程で発生するものであり品質・使用上は問題ございません
※パッケージは変更になる場合があります

みさと 通気性をもった新素材ソフトゴムを使用。優れた伸縮性と密着性。ワンタッチでどの箇所でも留めることができ着脱もラクラク! カラーは8色。幅広いサイズ展開。



- | | | | | |
|-----------------------------------------------------------------------------------------|---------------------------------------------------------------------------------------|----------------------------------------------------------------------------------------|------------------------------------------------------------------------------------------------|---------------------------------------------------------------------------------------------------|
| <p>[細巾] 46-142001
JAN 4933319077899
¥1,200 (税込¥1,320)
■サイズ/約4.5×90cm</p> | <p>[並巾] 46-142003
JAN 4933319077905
¥1,700 (税込¥1,870)
■サイズ/約9×90cm</p> | <p>[広巾] 46-142005
JAN 4933319077912
¥2,000 (税込¥2,200)
■サイズ/約11×90cm</p> | <p>[14cm巾(白)]
46-142018
JAN 4933319083463
¥2,600 (税込¥2,860)
■サイズ/約14×110cm</p> | <p>[細巾70cm(ピンク)]
46-142031
JAN 4933319083678
¥1,100 (税込¥1,210)
■サイズ/約4.5×70cm</p> |
| <p>[細巾L寸] 46-142011
JAN 4933319077929
¥1,400 (税込¥1,540)
■サイズ/約4.5×110cm</p> | <p>[並巾L寸] 46-142013
JAN 4933319077936
¥2,000 (税込¥2,200)
■サイズ/約9×110cm</p> | <p>[広巾L寸] 46-142015
JAN 4933319077943
¥2,400 (税込¥2,640)
■サイズ/約11×110cm</p> | | |

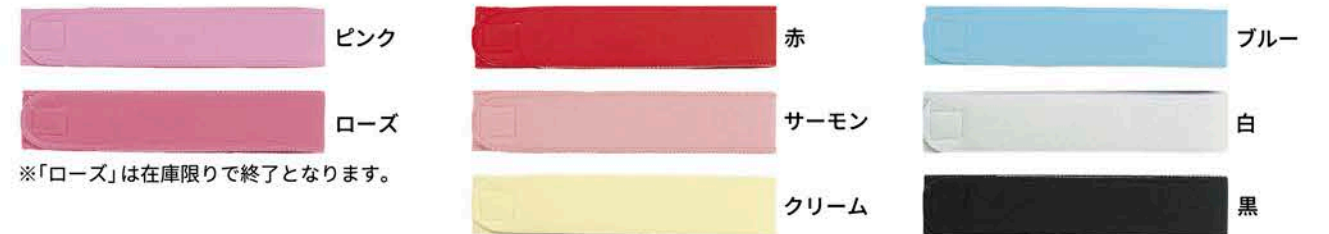

※「ローズ」は在庫限りで終了となります。

みさとベルト **紳士用** ¥1,600 (税込¥1,760)

- 46-142021 JAN 4933319078070
■品質/[表]ポリエステル100% [裏] スポンジゴム100%
■サイズ/約7×110cm
■色/紺

みさと 優れた伸縮性と密着性。ワンタッチで着脱もラクラク。

メッシュベルト ※季節商品の為、品切れとなる場合があります

- [M] 46-142229 JAN 4933319077448 ¥2,600 (税込¥2,860)
[L] 46-142230 JAN 4933319077455 ¥2,600 (税込¥2,860)
[LL] 46-142231 JAN 4933319082350 ¥3,000 (税込¥3,300)
■品質/ポリエステル60%・ポリウレタン40%
■サイズ/[M] 約10×79cm (適応ウエストサイズ) 約65~80cm
[L] 約10×89cm (適応ウエストサイズ) 約75~90cm
[LL] 約10×100cm (適応ウエストサイズ) 約85~100cm



自社ブランド
鳥獣戯画
浮世絵
両面ふろしき
ちりめん散策
無地ふろしき
綿大ふろしき
綿小ふろしき
タペストリー
化粧箱
和装小物
儀式
着付け・収納用品
ライセンス

◆足袋 ホコリの吸着を防ぐ帯電防止加工付き。部分的な伸縮により、履きやすさと美しい形を両立。

有職®足袋 婦人用 ¥4,000 (税込¥4,400)

- [S] 47-142601 JAN 4933319077851
- [M] 47-142602 JAN 4933319077868
- [L] 47-142603 JAN 4933319077875
- [LL] 47-142604 JAN 4933319077882

- コハゼ / 5枚 ■色 / 白
- 品質 / [表地] ナイロン100% [裏地・足袋底] 綿100%
- サイズ / [S] 約21.0~22.0cm [L] 約23.5~24.0cm [M] 約22.5~23.0cm [LL] 約24.5~25.0cm



有職®足袋 紳士用 ¥4,500 (税込¥4,950)

- 47-142611 JAN 4933319078155
- コハゼ / 4枚 ■色 / 黒・白
- 品質 / [表地] ナイロン100% (サイズによってはポリエステル100%となります) [裏地・足袋底] 綿100% (2色共足袋底色は白)
- サイズ / 24.0cm・24.5cm・25.0cm・25.5cm・26.0cm・26.5cm・27.0cm・27.5cm・28.0cm



◆軽装角帯 マジックテープで留めるだけのワンタッチタイプ。初心者でも手軽に帯締め可能。

綿軽装角帯 紳士用 ¥7,000 (税込¥7,700)

- 献上柄
- 紺 47-142461 JAN 4933319079831
 - 鉄紺 47-142462 JAN 4933319079848
 - 白 47-142464 JAN 4933319083685
 - 黒 47-142465 JAN 4933319083692
- 品質 / 綿100% ■箱入り
 - サイズ / 約9.5×260cm (ウエスト約60~120cmまで対応)



小風呂敷 1枚から 1足作れる

オリジナル足袋加工

あなただけの足袋をつくりませんか

- 50cm小風呂敷対応サイズ / 21.5 ~ 26.5cm
- 足袋底の色 / 白と黒を選択可
- コハゼ / 4枚 ■ 納品形態 / PP袋入り

50cmの小風呂敷

一例
【KONOMI】
ポルカドット (ライトブルー)

詳しくは担当営業までお問合せください

◆着物肌着

着物スリッパ



スッキリ美人 Point1 伸縮テープでヨレ知らず!



伸びてぴったりフィット!

衿先部分に伸縮テープを使用しているので、衿がたるまず胸元までぴったりフィットします。

スッキリ美人 Point2 専用パッドで衿元補正!

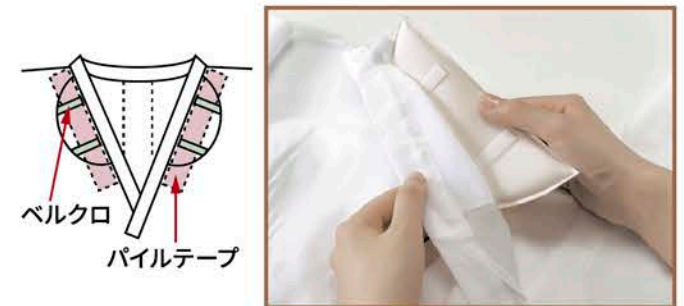

パッドにベルクロ、スリッパの衿の内側にパイルテープが付いているので、パッドをお好みの位置に調整できます。



- 箱入り ■パッド付 ■品質 / キュブラ100% (ベンスターラベル付)
 - サイズ / 身丈×身巾×裾×裾廻り
- | | | | |
|------|-----------|-------------------|----------------------|
| [S] | 48-131041 | JAN 4933319082077 | ¥9,000 (税込 ¥9,900) |
| [M] | 48-131042 | JAN 4933319082084 | ¥9,000 (税込 ¥9,900) |
| [L] | 48-131043 | JAN 4933319082091 | ¥9,000 (税込 ¥9,900) |
| [LL] | 48-131044 | JAN 4933319082107 | ¥9,500 (税込 ¥10,450) |
| [Q] | 48-131045 | JAN 4933319082114 | ¥11,000 (税込 ¥12,100) |

肌着名称と参考サイズ

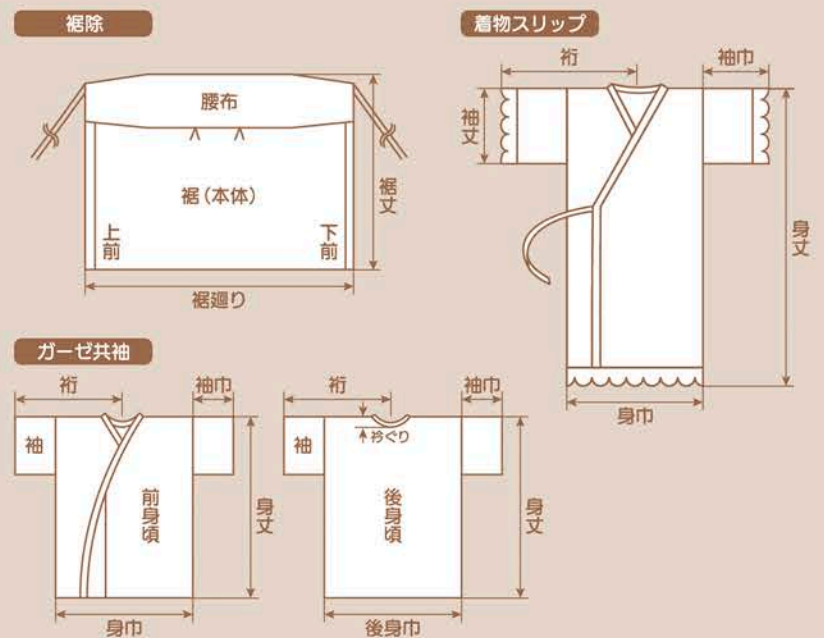
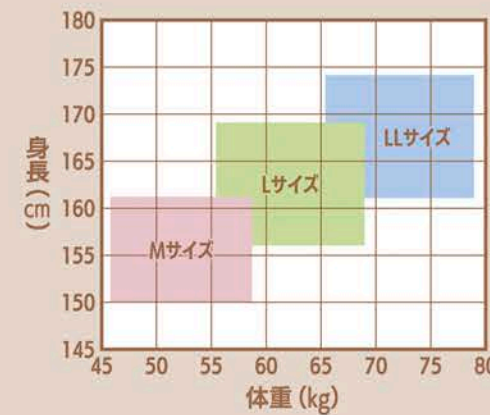

自社ブランド
鳥獣戯画
浮世絵
西面ふろしき
ちりめん散策
無地ふろしき
綿大ふろしき
綿小ふろしき
タペストリー
化粧箱
和装小物
儀式
着付け・収納用品
ライセンス

みさとブラジャー



[M] 49-133532
JAN 4933319082381
¥5,500 (税込¥6,050)
[L] 49-133534
JAN 4933319082398
¥5,500 (税込¥6,050)
[LL] 49-133536
JAN 4933319079985
¥6,500 (税込¥7,150)

■箱入り ■前ファスナー・パッド入り
■品質/[表地] ナイロン80%・ポリウレタン20% [裏地] 綿100%
■サイズ/バスト(トップ)
[M] 約78~85cm [LL] 約95~102cm
[L] 約85~95cm

みさとガーゼ肌着(共袖)



[M] 49-135106
JAN 4933319076922
¥3,000 (税込¥3,300)
[L] 49-135107
JAN 4933319076939
¥3,000 (税込¥3,300)
[LL] 49-135108
JAN 4933319082879
¥3,800 (税込¥4,180)
[3L] 49-135109
JAN 4933319082886
¥4,500 (税込¥4,950)

■品質/[主生地] 綿100% [掛衿] ポリエステル100%
■サイズ/身丈×身巾×衿
[M] 約60×52×42cm [LL] 約65×64×48cm
[L] 約62×59×44cm [3L] 約68×69×53cm

さらし肌着(共袖・広衿)・裾除



〈さらし肌着(共袖・広衿)〉
[M] 49-135201 JAN 4933319076984 ¥3,000 (税込¥3,300)
[L] 49-135202 JAN 4933319076991 ¥3,000 (税込¥3,300)
■品質/綿100%
■サイズ/身丈×身巾×衿
[M] 約60×58×51cm [L] 約63×63×53cm
〈さらし裾除〉
[M] 49-135254 JAN 4933319077004 ¥2,800 (税込¥3,080)
[L] 49-135255 JAN 4933319077011 ¥2,800 (税込¥3,080)
■品質/綿100%
■サイズ/裾丈×裾廻
[M] 約92×130cm [L] 約92×145cm

さらし肌着 **紳士用**



[M] 49-135258
JAN 4933319079916
¥3,000 (税込¥3,300)
[L] 49-135259
JAN 4933319079923
¥3,000 (税込¥3,300)
[LL] 49-135260
JAN 4933319079930
¥3,600 (税込¥3,960)
[3L] 49-135261
JAN 4933319079947
¥4,800 (税込¥5,280)

■品質/[主生地] 綿100% [掛衿] ポリエステル100%
■サイズ/身丈×身巾×衿
[M] 約65×56×51cm [LL] 約70×68×64cm
[L] 約65×62×59cm [3L] 約78×78×69cm

※肌衿もあります

ステテコ **紳士用**



[M] 49-132101
JAN 4933319079879
¥3,000 (税込¥3,300)
[L] 49-132103
JAN 4933319079886
¥3,000 (税込¥3,300)
[LL] 49-132105
JAN 4933319079893
¥3,600 (税込¥3,960)
[3L] 49-132107
JAN 4933319079909
¥4,800 (税込¥5,280)

■品質/綿100%
■サイズ/着丈×裾口×股下
[M] 約74×53×41cm [LL] 約80×59×44cm
[L] 約76×56×42cm [3L] 約85×60×48cm

◆夏物肌着 ※季節商品のため、品切れとなる場合があります

絹・二部式/掛衿付



[M] 50-133051
JAN 4933319077387
¥8,500 (税込¥9,350)
[L] 50-133053
JAN 4933319077394
¥8,500 (税込¥9,350)
〈半襟〉
■品質/[身頃] 綿100%
[袖・半衿] ポリエステル100%
■サイズ/身丈×衿×袖丈
[M] 約65×64×49cm
[L] 約65×67×49cm
〈裾除〉
■品質/[裾部分] ポリエステル100%
[腰布] 綿100%
■サイズ/裾丈×裾廻
[M] 約92×135cm
[L] 約92×150cm

絹・ゆかた下/打合せ式



[S] 50-134009
JAN 4933319082893
¥3,800 (税込¥4,180)
[M] 50-134011
JAN 4933319077400
¥3,800 (税込¥4,180)
[L] 50-134013
JAN 4933319077417
¥3,800 (税込¥4,180)
[LL] 50-134015
JAN 4933319082909
¥4,500 (税込¥4,950)
■品質/[身頃] 綿100%
[裾] ポリエステル100%
■サイズ/身丈×身巾×衿×裾廻
[S] 約115×48×40×120cm [L] 約115×56×46×150cm
[M] 約115×50×42×135cm [LL] 約115×60×50×165cm

接触冷感スリッパ



[M] 50-134077 JAN 4933319076779 ¥4,500 (税込¥4,950)
[L] 50-134079 JAN 4933319076786 ¥4,500 (税込¥4,950)
■品質/[身頃] レーヨン50%・ポリエステル50%
[裾] ポリエステル100%
■サイズ/身丈・バスト
[M] 約91cm・約79~87cm
[L] 約96cm・約87~94cm

◆婚礼用肌着

花嫁スリッパ



[S] 50-131150
JAN 4933319082916
¥3,800 (税込¥4,180)
[M] 50-131151
JAN 4933319077066
¥3,800 (税込¥4,180)
[L] 50-131153
JAN 4933319077073
¥3,800 (税込¥4,180)
■品質/[身頃] 綿100%
[裾] ポリエステル100%
■サイズ/
身丈×身巾×衿×裾廻×衿ぐりの深さ
[S] 約120×47×41×120×13cm
[M] 約125×50×44×130×13cm
[L] 約125×58×48×145×13cm
[LL] 約125×62×50×160×13cm
[3L] 約125×65×52×175×13cm

婚礼ガーゼ肌着



[M] 50-135101
JAN 4933319077080
¥3,000 (税込¥3,300)
[L] 50-135102
JAN 4933319077097
¥3,000 (税込¥3,300)
[LL] 50-135103
JAN 4933319082947
¥3,800 (税込¥4,180)
[3L] 50-135104
JAN 4933319082930
¥4,500 (税込¥4,950)
■品質/[主生地] 綿100%
[掛衿] ポリエステル100%
■サイズ/
身丈×身巾×衿×衿ぐりの深さ
[M] 約60×52×42×11cm
[L] 約62×59×44×11cm
[LL] 約65×64×48×11cm
[3L] 約68×69×53×11cm

自社ブランド
鳥獣戯画
浮世絵
両面ふろしき
ちりめん散策
無地ふろしき
綿大ふろしき
綿小ふろしき
タペストリー
化粧箱
和装小物
儀式
着付け・収納用品
ライセンス

◆旭化成 ベンベルグ®デシンシリーズ

礼装スリッ



[M] 51-131161
JAN 4933319077042
¥7,500 (税込¥8,250)
[L] 51-131163
JAN 4933319077059
¥7,500 (税込¥8,250)
[LL] 51-131165
JAN 4933319077110
¥9,500 (税込¥10,450)

- 品質/[身頃]綿100%
[裾]キュプラ100%
※旭化成(株)の<ベンベルグ®>使用
- サイズ/身丈×身巾×裾×裾廻×衿ぐりの深さ
[M] 約125×50×44×135×12cm
[L] 約125×58×48×150×12cm
[LL] 約125×62×50×165×12cm

おどり用パッチ



[M] 51-131701
JAN 4933319077165
¥6,000 (税込¥6,600)
[L] 51-131703
JAN 4933319077172
¥6,000 (税込¥6,600)
[LL] 51-131705
JAN 4933319077189
¥7,500 (税込¥8,250)
■品質/キュプラ100%
※旭化成(株)の<ベンベルグ®>使用
■サイズ/身丈
[M] 約70cm
[L] 約75cm
[LL] 約80cm

東スカート



[M] 51-131721
JAN 4933319082985
¥6,500 (税込¥7,150)
[L] 51-131723
JAN 4933319083005
¥6,500 (税込¥7,150)
[LL] 51-131725
JAN 4933319082992
¥8,000 (税込¥8,800)
■品質/キュプラ100%
※旭化成(株)の<ベンベルグ®>使用
■サイズ/裾丈×裾廻
[M] 約92×135cm
[L] 約92×150cm
[LL] 約92×165cm

おどり用肌襦袢/赤・白



赤 [M] 51-135271
JAN 4933319077141
¥4,000 (税込¥4,400)
赤 [L] 51-135272
JAN 4933319077158
¥4,000 (税込¥4,400)
白 [M] 51-135251
JAN 4933319077127
¥4,000 (税込¥4,400)
白 [L] 51-135252
JAN 4933319077134
¥4,000 (税込¥4,400)

- 品質/[身頃]綿100%
[衿・袖]キュプラ100%
※旭化成(株)の<ベンベルグ®>使用
- サイズ/身丈×身巾×裾×裾廻×衿ぐりの深さ
[M] 約60×58×50×11cm
[L] 約62×63×52×11cm

裾除



[M] 51-131711
JAN 4933319082954
¥6,000 (税込¥6,600)
[L] 51-131713
JAN 4933319082978
¥6,000 (税込¥6,600)
[LL] 51-131715
JAN 4933319082961
¥7,000 (税込¥7,700)
■品質/キュプラ100%
※旭化成(株)の<ベンベルグ®>使用
■サイズ/裾丈×裾廻
[M] 約92×135cm
[L] 約92×150cm
[LL] 約92×165cm

◆東レ シルジェリー®裾除・東スカート

東レ シルジェリー®裾除



[M] 52-131801
JAN 4933319083050
¥6,000 (税込¥6,600)
[L] 52-131803
JAN 4933319083067
¥6,000 (税込¥6,600)
[LL] 52-131805
JAN 4933319083098
¥7,000 (税込¥7,700)
■品質/[本体]ポリエステル100%
[腰布]綿100%
※東レ(株)の<シルジェリー®>使用
■サイズ/裾丈×裾廻
[M] 約95×132cm
[L] 約95×150cm
[LL] 約95×165cm

東レ シルジェリー®東スカート



[M] 52-131811
JAN 4933319083074
¥6,500 (税込¥7,150)
[L] 52-131813
JAN 4933319083081
¥6,500 (税込¥7,150)
■品質/[本体]ポリエステル100%
[腰布]綿100%
※東レ(株)の<シルジェリー®>使用
■サイズ/裾丈×裾廻
[M] 約95×132cm
[L] 約95×150cm

◆エアーかおる®×東レ シルジェリー®和装ワンピース

こちらの商品は数量限定につき、なくなり次第終了となります

感動的な肌ざわり

さらに
やわらか



絹のようなしなやかな風合いと抜群の吸水性



和装ワンピース
エアーかおる®×東レ シルジェリー®

[S] 52-131181
JAN 4933319083012
¥11,000 (税込¥12,100)
[L] 52-131185
JAN 4933319083036
¥11,000 (税込¥12,100)
[M] 52-131183
JAN 4933319083029
¥11,000 (税込¥12,100)
[LL] 52-131187
JAN 4933319083043
¥12,000 (税込¥13,200)

- 品質/[上身頃]綿100% <エアーかおる®>
[下身頃]ポリエステル100% <東レ シルジェリー®>
[衿]東レ シルックN
シルラック-A加工(制電・防汚・吸汗加工素材)
シルラック-B加工(抗菌防臭効果)
- サイズ/身丈×裾×袖×裾廻
[S] 約115×49×21×130cm
[M] 約120×51×21×140cm
[L] 約125×54×21×150cm
[LL] 約130×56×22×160cm

気持ち良さ
つづく
耐久性に
優れているので
長持ちします。

お手入れ
カンタン
ご家庭の洗濯機で
丸洗い出来ます。
(洗濯ネットを
使用してください。)

すぐに
汗が乾く!

“エアーかおる”
※エアーかおる(スーパーZERO®)の
糸を横糸に織り込んでいます。

世界初の撚糸工法
糸の中に空気を撚り込む撚糸工法
「スーパーZERO®」で
魔法のような柔らかさと
吸水性を実現しています。

裾さばきが
スムーズ

“東レ シルジェリー”
まとわりつかない
快適な着心地
制電性に優れ、
帯電防止の効果があります。
豊かなドレープ性と絹のような光沢で
優雅さを演出します。

「スーパーZERO®」とは
浅野撚糸株式会社が5年もの歳月をかけて完成した魔法の撚糸。
●吸水性が抜群。
●速乾性に優れ、隙間を広く織り上げているため
通気性が高く、乾きが速い。
●耐久性に優れ、使い始めの柔らかさが続く。

自社ブランド
鳥獣戯画
浮世絵
両面ふろしき
ちりめん散策
無地ふろしき
綿大ふろしき
綿小ふろしき
タペストリー
化粧箱
和装小物
備式
着付け・収納用品
ライセンス

◆収納用品

New きもの収納バッグ ¥3,000 (税込¥3,300)

53-061201 JAN 4933319083814

■品質/ポリエステル不織布 ■サイズ/高さ約45×幅40×マチ11cm (折りたたみ時・持ち手含まず) ■袋入り

※着物・草履・小物は含まれません



きもの枕20P ¥10,000 (税込¥11,000)

53-060001 JAN 4933319079589

■品質/[表地] ポリエステル100% [中綿] ポリエステル100%

■サイズ/約34cm (本体の長さ)

■袋入り



きものシリカゲル2P ¥2,600 (税込¥2,860)

53-060012 JAN 4933319079626

■サイズ/約26×82cm



きものシリカゲル1P ¥1,400 (税込¥1,540)

53-060011 JAN 4933319079633

■サイズ/約26×82cm

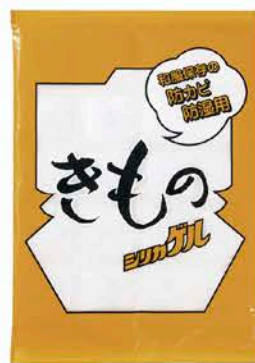

衣裳敷紙 ¥2,400 (税込¥2,640)

53-060021 JAN 4933319079640

■品質/紙、[バイヤス部分] ナイロン100%

■サイズ/約100×180cm

■箱入り



衣裳敷紙 ¥1,200 (税込¥1,320)

53-060022 JAN 4933319079657

■品質/紙、[バイヤス部分] ナイロン100%

■サイズ/約100×150cm

■袋入り



Sybilla



〈シビラ〉

BRANDO CONCEPT

スペインの太陽と大地を感じさせるシビラのイメージ。彼女の作品は女性がそれを身に着けたときに、エレガントで美しいと感じることができる物作りを基本としています。様々な表情を持つ作品がひとりひとりの個性とじっくりなじみ、最高の美しさを発揮するものを作りたいという彼女の精神を物語っています。そして独自の世界を創りあげるその色使いは『シビラカラー』なる呼び名を作り出し、多くの大人の女性を魅了しています。服のみにとどまらず、ライフスタイルを彩る様々なアイテムも提案され、幅広い層からの支持を受けています。

ライセンスの契約上、海外での販売およびカタログ掲載商品の二次加工は禁止されております

DESIGNER

SYBILLA SORONDO/シビラ ソロンド

- 1963年 ニューヨーク生まれ。7歳でマドリッドに移住後、17歳の時にパリへ渡りイヴ・サンローランのアトリエで働く
- 1983年 マドリッドで初めてのショーを開催。弱冠20歳で自らのブランド「Sybilla」をスタート。本来女性もつ美しいラインを活かし、着心地のよさも同時に追求したデザインで一躍話題に
- 1989年 イトキン株式会社と日本向け婦人服プレタポルテ製造・販売の契約を結ぶ
- 1990年 東京神宮室内競技場にてコレクションを開催し、日本デビュー
- 1993年 新ブランド「ホコモラ」が誕生
- 1998年 家庭用品と家具を展開する「Sybilla Casa」を発表
- 2004年 シビラ20周年回顧展をマドリッドで開催
- 2014年 Las Medalla de Oro al Mérito en las Bellas Artes 2013 (2013年度芸術に対する功労金賞) を受賞
- 2015年 Premio Nacional de Diseño de Moda 2015 (ナショナル・ファッション・デザイン・アワード) を受賞
- 2022年 回顧展 SYBILLA.EL HILO INVISIBLE -シビラ 見えない糸- をマドリッド市内「カナル デイザベルII」展示場 (美術ホール) にて開催

自社ブランド
鳥獣戯画
浮世絵
両面ふろしき
ちりめん散策
無地ふろしき
綿大ふろしき
綿小ふろしき
タペストリー
化粧箱
和装小物
備式
着付け・収納用品
ライセンス



◆ [97] Sybilla ¥3,000 (税込¥3,300)

■品質/綿100%(バッキングム) ■サイズ/約97cm ※薄手の生地を使用

POPURRI / ポプリ



ベージュ 55-SY01-A
JAN 4933319060136



ブルー 55-SY01-C
JAN 4933319061478



CAMELIAS / カメリアス



紫 56-SY05-B
JAN 4933319060204



GIRASOL / ヒラソル



ベージュ 55-SY02-C
JAN 4933319061485



ブルーグレー 55-SY02-D
JAN 4933319061492

JUGAR / フガール



ブルー 56-SY09-B
JAN 4933319060938

ESTRELLA DE MAR / 海の星



ベージュ 56-SY11-A
JAN 4933319061225



レッド 56-SY11-C
JAN 4933319061508

BALDOSA / バルドサ

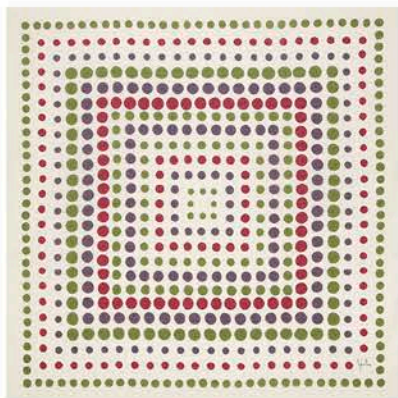

ベージュ 55-SY03-A
JAN 4933319060174



ネイビー 55-SY03-C
JAN 4933319061515



自社ブランド

鳥獣戯画

浮世絵

両面ふろしき

ちりめん散策

無地ふろしき

綿大ふろしき

綿小ふろしき

タペストリー

化粧箱

和装小物

儀式

着付け・収納用品

ライセンス

ブランド



◆ [75] Sybilla ¥2,000 (税込¥2,200)

■品質/綿100%(サザンクロス) ■サイズ/約75cm

GROSELLA / グロセイヤ



ページュ
57-C14-A
JAN 4933319060259



カーキ
57-C14-B JAN 4933319060266



SILVESTRE / シルベストレ



ページュ
57-C16-A
JAN 4933319060273



ブルー
57-C16-C JAN 4933319061539

PENSAMIENTO / ペンサミエント



ページュ
57-C19-A
JAN 4933319060310



パープル
57-C19-C JAN 4933319061522

BRILLANTEZ / ブリヤンテス



レッド
57-C21-A
JAN 4933319061027



ブルー
57-C21-B JAN 4933319061034

◆ [50] Sybilla ¥1,000 (税込¥1,100)

■品質/綿100%(サザンクロス) ■サイズ/約50cm

MARGARITA / マルガリータ



ピンク 58-M9-A
JAN 4933319060396



紺 58-M9-B
JAN 4933319060402

こちらの商品は数量限定につきなくなり次第終了となります



BESOS & VIDA / ベソス&ヴィーダ



ページュ
57-C16-A
JAN 4933319060273



パープル 58-M15-A
JAN 4933319060976

レッド 58-M15-B
JAN 4933319060983

レッド 58-M15-B
JAN 4933319060983

GENEROSIDAD / ヘネロシダ



レッド 58-M16-A
JAN 4933319061010



ブルー 58-M16-B
JAN 4933319061003



自社ブランド

鳥獣戯画

浮世絵

両面ふろしき

ちりめん散策

無地ふろしき

綿大ふろしき

綿小ふろしき

タペストリー

化粧箱

和装小物

儀式

着付け・収納用品

ライセンス



◆ [118] Sybilla ¥3,800 (税込¥4,180)

■品質/綿100% (サザンクロス) ■サイズ/約118cm

MARANTA / マランタ



紫 59-SM19-A JAN 4933319060013



ライトブルー 59-SM19-C JAN 4933319061553



CALAS / カラス



ベージュ 59-SM21-A JAN 4933319061065



ブラック 59-SM21-B JAN 4933319061072

VANDANA SHIVA / ヴァンダナ・シヴァ



ブラック 59-SM22-B JAN 4933319061102



ベージュ 59-SM22-C JAN 4933319061546



PLANETAS / プラネタス



ピンク 59-SM23-A JAN 4933319061287



ブルー 59-SM23-B JAN 4933319061294

◆ 東袋 ¥4,500 (税込¥4,950)

■品質/綿100% (サザンクロス)

■サイズ/[本体] 約57.5 (持ち手含む) ×45cm [内ポケット] 約12×15cm

■パッケージ入り ※柄の出方は1点1点異なります



内側の仕様



パッケージ



PRIMAVERAL / プリマベラル



カーキ 60-SAZ-01 JAN 4933319060433



レッド 60-SAZ-02 JAN 4933319060440

CARAMBOLA / カランボラ



レッド 60-SAZ-03 JAN 4933319060457



グリーン 60-SAZ-04 JAN 4933319060464

ESTRELLA DE MAR / 海の星



ベージュ 60-SAZ-05 JAN 4933319060471



ピンク 60-SAZ-06 JAN 4933319060488

POPURRI / ポプリ



ベージュ 60-SAZ-07 JAN 4933319060495



ピンク 60-SAZ-08 JAN 4933319060501

SUELO / スエロ



ブラック 60-SAZ-09 JAN 4933319060518



ピンク 60-SAZ-10 JAN 4933319060525



右下に「Sybilla」の刺繍が入っています

自社ブランド
鳥獣戯画
浮世絵
両面ふろしき
ちりめん散策
無地ふろしき
綿大ふろしき
綿小ふろしき
タペストリー
化粧箱
和装小物
儀式
着付け・収納用品
ライセンス
ブランド



◆金封ふくさ ¥2,000 (税込¥2,200)

■品質/レーヨン100% ■サイズ/約20.5×12.5cm ■化粧箱入り(サイズ/約21.8×13.3×2cm)



紫 61-VAR-V
JAN 4933319061447



紺 61-VAR-E
JAN 4933319060556

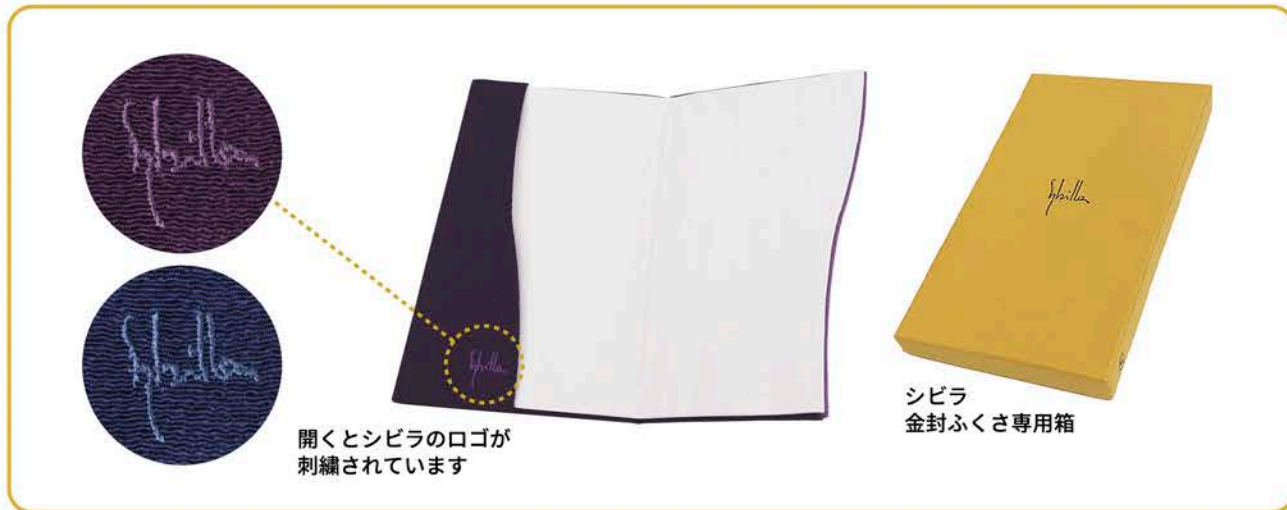

開くとシビラのロゴが刺繍されています

シビラ
金封ふくさ専用箱

◆シビラ専用箱 [小] ¥200 (税込¥220) [大] ¥500 (税込¥550)



シビラ [50]・[75] 専用箱
61-SB1
JAN 4933319061454
■サイズ/約23×16×2cm



シビラ [97]・[118] 専用箱
61-SB2
JAN 4933319061461
■サイズ/約28.5×21.5×3cm



〈MISATO ASAYAMA〉

BRANDO CONCEPT

平面の布を柄で立体的にみせるデザインを特徴とし、ユーモアと遊び心を大切にしたいふろしきを展開。

浅山美里
[WEBサイト]
<http://furoshikimisato.shop-pro.jp>



[Instagram]
furoshikimisatoasayama



ライセンスの契約上、カタログ掲載商品の二次加工は禁止されています

DESIGNER

浅山 美里/あさやま みさと 東京生まれ
東京芸術大学美術学部卒業後、同大学院染織専攻修了

- 1983年・1985年 横浜シルク博物館 染織作品展 入選
- 1993年 Made in KYOTO ベストデザイン賞 入選
- 1996年 ジャパンパッケージコンペティション 包装紙・ショッピング部門賞
北海道奈井江町立特別養護老人ホーム タベストリー6連作
- 1997年 葉山「日影茶屋のご馳走を彩る四人展」
- 1999年 三越本店 日本橋架橋88年記念作品 実演制作(3m×3m)
縄文火焔式土器国宝指定記念6曲屏風「十日町の四季」
- 2000年 松屋銀座 日本クラフト展 入選
- 2004年 東京ドーム テーブルウェア・フェスティバル
- 2007年 環境省オリジナル風呂敷デザイン制作
- 2010年 楽天風呂敷部門ランキング1位
- 2015年 パリ エスパス・ジャポン グループ展
- 2020年 日本クラフト展 招待審査員賞 秋元雄史賞 受賞
- 2025年 ふるさと納税返礼品「自治体アワード」銀賞受賞

国内各地で自作の風呂敷を多数発表し、海外でも作品を通じて文化交流活動に参加

自社ブランド
鳥獣戯画
浮世絵
両面ふろしき
ちりめん散策
無地ふろしき
綿大ふろしき
綿小ふろしき
タベストリー
化粧箱
和装小物
儀式
着付け・収納用品
ライセンス



◆[50] MISATO ASAYAMA ¥800 (税込¥880) ■品質/綿100%(シャンタン) ■サイズ/約50cm



お正月
63-AMS-05
JAN 4933319068552



ひな祭り
63-AMS-01
JAN 4933319068484



鯉のぼり
63-AMS-02
JAN 4933319068491



お月見
63-AMS-06
JAN 4933319068569



ハロウィン
63-AMS-03
JAN 4933319068507



クリスマス
63-AMS-04
JAN 4933319068514



◆[50] MISATO ASAYAMA ¥800 (税込¥880) ■品質/綿100%(シャンタン) ■サイズ/約50cm

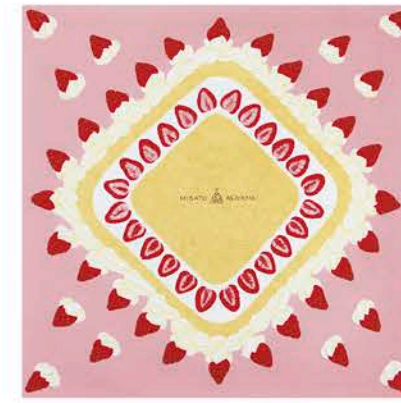

苺のショートケーキ
64-AMS-07 JAN 4933319068576



フルーツケーキ
64-AMS-08 JAN 4933319068583



桜
64-AMS-09 JAN 4933319068590



◆[50] MISATO ASAYAMA ¥800 (税込¥880)

■品質/綿100%(バックingham) ■サイズ/約50cm ※薄手の生地を使用



バラ
64-AMB-02A
AN 4933319068231



◆[112] MISATO ASAYAMA ¥3,000 (税込¥3,300)

■品質/綿100%(バックingham) ■サイズ/約112cm ※薄手の生地を使用



日本の祭り
64-AM114-01 JAN 4933319068408

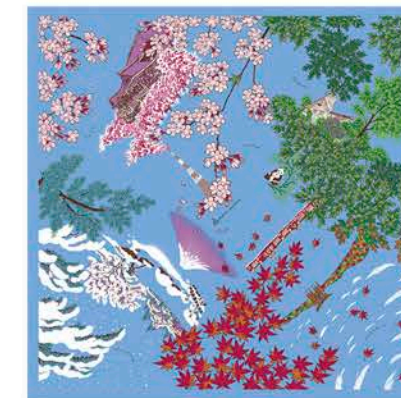

日本の四季
64-AM114-02 JAN 4933319068415



自社ブランド

鳥獣戯画

浮世絵

両面ふろしき

ちりめん散策

無地ふろしき

綿大ふろしき

綿小ふろしき

タペストリー

化粧箱

和装小物

儀式

着付け・収納用品

ライセンスブランド

◆[97] MISATO ASAYAMA ¥2,500 (税込¥2,750) ■品質/綿100% (十字ツムギ) ■サイズ/約97cm

ドロップバッグにすると効果的！
日常使いがしやすく、ユニークなデザインで人気のシリーズです。



New Travel Bag (トラベルバッグ)
65-AMT97-01 JAN 4933319068682

斜めに描かれた持ち手が、包むとバッグのように見える、世界36の国や都市のステッカーがデザインされた旅心をくすぐるふろしきです。



荷物の仕分けに



サブバッグとして

包んで・持って 旅するふろしき



デイリーバッグとして

◆[97] MISATO ASAYAMA ¥2,500 (税込¥2,750)

■品質/綿100% (パッキンガム) ■サイズ/約97cm ※薄手の生地を使用



パンとワイン
66-AM97-01 JAN 4933319068279

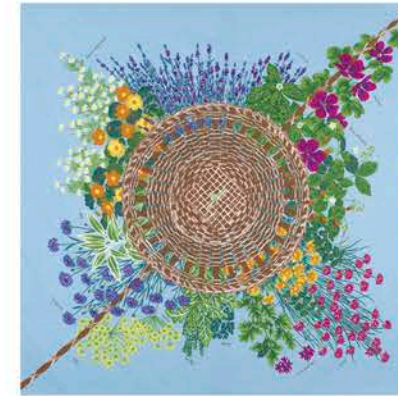

ハーブ
66-AM97-02 JAN 4933319068286



シーハーベスト
66-AM97-03 JAN 4933319068293



CATS (キャッツ)
66-AM97-07
JAN 4933319068460



DOGS (ドッグス)
66-AM97-08
JAN 4933319068477



喫茶店
66-AM97-09
JAN 4933319068538

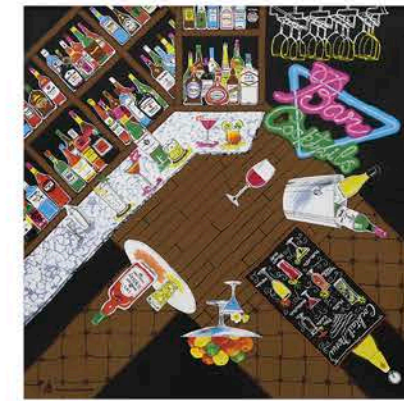

BAR (バー)
66-AM97-10
JAN 4933319068545



自社ブランド

鳥獣戯画

浮世絵

両面ふろしき

ちりめん散策

無地ふろしき

綿大ふろしき

綿小ふろしき

タペストリー

化粧箱

和装小物

儀式

着付け・収納用品

ライセンス
ブランド



◆[70] MISATO ASAYAMA ¥1,800 (税込¥1,980) ■品質/綿100%(シーチング) ■サイズ/約70cm



New
花束(ページュ)
67-AM70-01
JAN 4933319068699



New
花束(ブルー)
67-AM70-02
JAN 4933319068705



ケーキ箱 6号

花束の代わりに贈れる一枚
思い出がずっと手に残ります



◆[75] MISATO ASAYAMA ¥2,000 (税込¥2,200) ■品質/綿100%(コンパス) ■サイズ/約75cm

※薄手の生地を使用



水族館 67-AMC75-01A
JAN 4933319068033



動物園 67-AMC75-02A
JAN 4933319068040



遊園地 67-AMC75-03A
JAN 4933319068057



パステル 67-AMC75-04A
JAN 4933319068064



中央にメッセージが
書き込めます



有職カタログと合わせて

WEBサイトのご案内

WEBサイトもご利用ください



WEBサイトでは、ふるしきの使い方や包み方のご紹介のほか、商品カタログや販促ツールとして活用できるPOPデータもダウンロードいただけます

お知らせページ 展示会情報や商品に関する最新情報をお知らせいたします

取扱商品ページ カatalog掲載のイメージ写真に加え、WEBサイトではより多くの商品活用イメージをご覧いただけます



商品カタログページ

有職カタログ他、各種カタログが
ご覧いただけます
データのダウンロードも可能です



有職カタログ

販促ツールページ

販促ツールとしてお使いいただける
データがダウンロードできます



レシピ-ふるしき使い方レシピ

Download



オーダーメイドページ

メーカーならではの経験と実績を
強みにオリジナルグッズの製作、
各種記念品、別注(OEM/ODM)等
にも対応いたします



(例)【オリジナル手ぬぐいの製作】
株式会社メトロコマース様

包み方レシピページ

ふるしきの包み方が動画でご覧いただけます



四つ結び

贈り物などのラッピングとしては手軽に包めて華やか。真上から見ると結び目が花びらの様に見えます。

WEBサイト



www.furoshiki-sanyo.co.jp

SNSご案内

ふるしきの使い方をメインに
日々のお知らせ等を
発信しております



自社ブランド

鳥獣戯画

浮世絵

両面ふるしき

ちりめん散策

無地ふるしき

綿大ふるしき

綿小ふるしき

タペストリー

化粧箱

和装小物

儀式

着付け・収納用品

ライセンス

ブランド